

# Brukerhåndbok for Dell™ Alt-i-ett-fotoskriver 924

Klikk på koblingene til venstre for å få informasjon om funksjoner og bruk av skriveren. Hvis du ønsker informasjon om annen dokumentasjon som følger med skriveren, kan du se [Finne informasjon](#).

Slik kan du bestille blekkpatroner eller rekvisita fra Dell:

1. Dobbelklikk på dette ikonet på skrivebordet.





2. Gå til Dells hjemmeside: [www.dell.com/supplies](http://www.dell.com/supplies)
3. Bestill Dell-skriverrekvisita pr. telefon. Du vil finne riktig telefonnummer for ditt land i brukerveiledningen.

Sørg for å ha servicekoden for Dell-skriveren tilgjengelig når du skal bestille. Se [Servicenummer og servicekode](#) hvis du ønsker mer informasjon.

---

## Merk, Merknad og Forsiktig

-  **MERK:** MERK viser viktig informasjon som gjør at du kan dra bedre nytte av skriveren.
-  **MERKNAD:** MERKNAD indikerer mulig skade på maskinvaren eller tap av data, og forklarer hvordan du kan unngå dette problemet.
-  **FORSIKTIG:** FORSIKTIG indikerer fare for skade på eiendom, personskade eller død.

Informasjonen i dette dokumentet kan endres uten varsel.  
© 2005 Dell Inc. Med enerett.

Gjengivelse uten skriftlig tillatelse fra Dell Inc. er forbudt.



Varemerker som brukes i denne teksten: *Dell* og *DELL*-logoen, *Dell Picture Studio* og *Dell Ink Management System* er varemerker for Dell Inc. *Microsoft* og *Windows* er registrerte varemerker for Microsoft Corporation.

Andre varemerker og varenavn kan brukes i dette dokumentet for å henvise til eierne av rettighetene til merke- og produktnavn. Dell Inc. fraskriver seg enhver form for eierinteresser for varemerker og varenavn som tilhører andre.

Model 924

June 2005 SRV GC610 Rev. A00

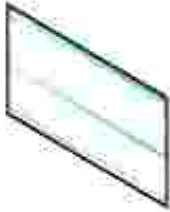
# Finne informasjon

Hva leter du etter?	Her kan du finne det
<ul style="list-style-type: none"><li>• Drivere for skriveren</li><li>• Brukerhåndboken</li></ul>	<p>CD med drivere og verktøy</p>  <p>Hvis du kjøpte skriveren sammen med en Dell-datamaskin, er dokumentasjon og drivere for skriveren allerede installert på datamaskinen. Du kan bruke CDen til å installere/avinstallere drivere eller åpne dokumentasjonen.</p> <p>Det kan hende at CDen inneholder Les meg-filer med oppdateringer om tekniske endringer på skriveren, eller avansert teknisk referansemateriale for erfarne brukere eller teknikere.</p>
Hvordan jeg installerer skriveren	<p>Installeringsoversikt (plakat)</p> 
<ul style="list-style-type: none"><li>• Sikkerhetsinformasjon</li><li>• Informasjon om hvordan jeg konfigurerer og bruker skriveren</li><li>• Garantiinformasjon</li></ul>	<p><i>Bruerveiledning</i></p> 
Service nummer og servicekode	Service nummer og servicekode



Etiketten er plassert under skriverenheten, bak skannerstøtten.

- De nyeste driverne for skriveren
- Svar på spørsmål knyttet til teknisk service og støtte
- Skriverdokumentasjon

Dells hjemmeside for støtte

Dells hjemmeside for støtte inneholder en rekke elektroniske verktøy, blant annet følgende:

- Problemløsning – Hjelp og tips for problemløsning, artikler fra teknikere og elektroniske kurs.
- Oppgraderinger – Oppgraderingsinformasjon for komponenter, for eksempel minne.
- Kundestøtte – Kontaktinformasjon, ordrestatus, garanti og reparasjonsinformasjon.
- Nedlastinger – Drivere.
- Referanse – Skriverdokumentasjon og produktspesifikasjoner.

- Informasjon om bruk av Windows XP
- Skriverdokumentasjon

Den elektroniske hjelpen i Windows XP og brukerstøtten for Windows XP

1. Klikk på Start→ Hjelp og støtte.
2. Skriv inn et ord eller en setning som beskriver problemet, og klikk på pilikonet.
3. Klikk på det emnet som beskriver problemet.
4. Følg instruksjonene som vises på skjermen.

# Om skriveren

- [Lære mer om skriverdelene](#)
- [Installere skriveren](#)
- [Bruke kontrollpanelet](#)
- [Lære mer om den automatiske papirtypesensoren](#)
- [Legge i papir](#)
- [Retningslinjer for utskriftsmedier](#)

Du kan bruke Dell Alt-i-ett-fotoskriver 924 til å gjøre en rekke forskjellige ting. Det er viktig å være oppmerksom på følgende:

- Hvis skriveren er tilkoblet en datamaskin, kan du bruke kontrollpanelet på skriveren eller skriverprogramvaren til å lage prosjektene dine.
- Det *er* nødvendig å koble skriveren til en datamaskin for å skanne, skrive ut og fakse.
- Det *er ikke* nødvendig å koble skriveren til en datamaskin for å kopiere.

---

## Lære mer om skriverdelene

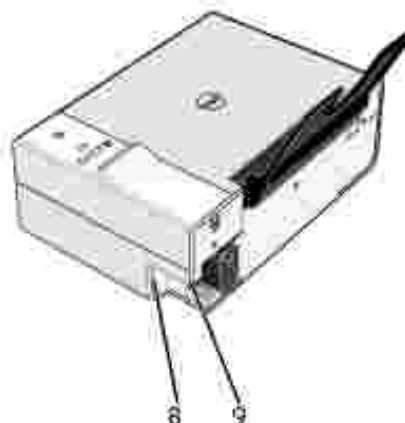
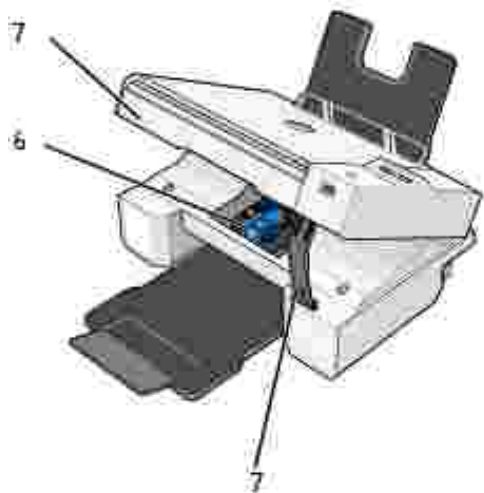
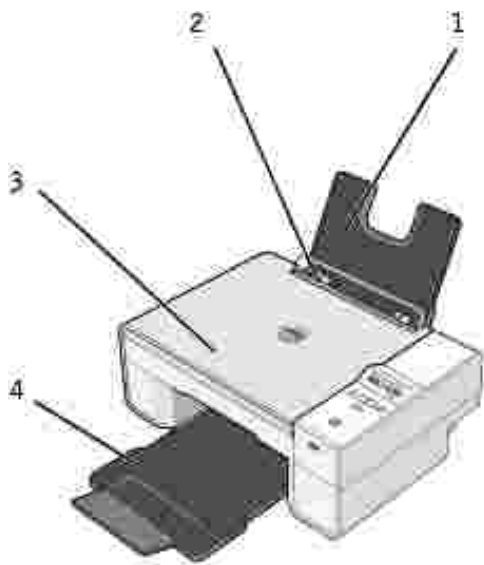

	Del:	Beskrivelse:
1	Papirstøtte	Del som støtter papir som er lagt i skriveren.
2	Papirskinne	Skinne som sørger for at papiret trekkes inn i skriveren på riktig måte.
3	Toppdeksel	Øverste del av skriveren som holder dokumentet eller fotografiet flatt under skanningen.
4	Utskuff	Skuff som holder papiret på plass etter hvert som det kommer ut av skriveren. <b>MERK:</b> Når du skal dra ut utskuffen, må du ta skuffen ut av skriveren og trekke ut sperren.
5	Skriverenhet	Enhet du kan løfte for å få tilgang til blekkpatronene.
6	Blekkpatronholder	Patronholder som inneholder to blekkpatroner, den ene for farge og den andre for sort/hvitt eller foto. Du kan finne mer informasjon om blekkpatronene under <a href="#">Bytte blekkpatroner</a> .

7	Skannerstøtte	Del under skriverenheten som holder skriveren åpen mens du bytter blekkpatroner.  <b>MERK:</b> Når du skal lukke skriveren for vanlig bruk, må du løfte opp skriverenheten, trykke skannerstøtten mot høyre, og så senke ned skriverenheten til den hviler på hoveddelen av skriveren.
8	USB-inngang	Spor for tilkobling av USB-kabelen til (kjøpes separat). Den andre enden av USB-kabelen kobles til datamaskinen.
9	Strøminngang	Spor for tilkobling av strømkabelen.  <b>MERK:</b> Sett strømkabelen inn i skriveren før du kobler strømkabelen til strømuttaket.
10	PictBridge-USB-inngang	Spor som USB-kabelen (kjøpes separat) kobles til for å koble skriveren til et PictBridge-kompatibelt kamera. Hvis du ønsker mer informasjon, kan du se <a href="#">Skrive ut fotografier fra et PictBridge-kompatibelt kamera</a> .
11	Kontrollpanel	Panel på skriveren som du kan bruke til å kontrollere kopiering, faksing og utskrift. Du kan finne mer informasjon under <a href="#">Bruke kontrollpanelet</a> .
12	Glassplate	Overflate som du plasserer dokumentet eller fotografiet på med forsiden ned for å kopiere, fakse eller skanne det.



## Installere skriveren

 **MERK:** Dell Alt-i-ett-fotoskriver 924 støtter Microsoft® Windows® 2000, Windows XP og Windows XP Professional versjon x64.

Følg instruksjonene på installeringsoversikten (plakaten) for å installere maskinvaren og programvaren. Hvis du får problemer under installeringen, kan du se [Installeringsproblemer](#).



## Angi skriverspråk

Slik kan du fra starten angi skriverspråk:

1. Når du først slår på skriveren, må du trykke på pilknappene   for å finne språket.
2. Trykk på menyknappen  for å velge språket.

## Angi skriverspråk på nytt

Hvis du vil endre standardspråket som brukes på kontrollpanelet, må du gjøre følgende:

1. Trykk på av/på-knappen  for å slå av skriveren.
2. Trykk samtidig på av/på-knappen  og pil opp-knappen .



3. Når språkinnstillingen vises, må du trykke på pilknappene   for å bla til det aktuelle språket.

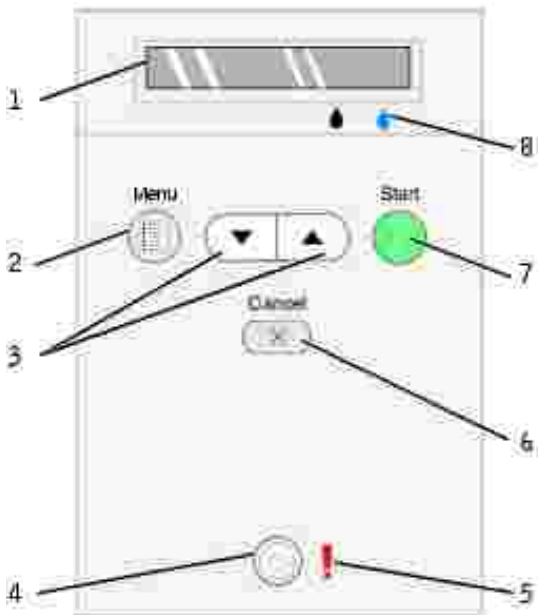

4. Trykk på menyknappen  for å velge språket.

## Bruke kontrollpanelet



Med knappene på kontrollpanelet kan du skanne, kopiere og tilpasse dokumenter. Skriveren er på når av/på-knappen  lyser.



	Bruk:		Til å gjøre følgende:
1	Vindu		<ul style="list-style-type: none"><li>• Vise det antallet kopier som er valgt.</li><li>• Vise innstillinger under Mode (modus), Copy (kopi), Copies (kopier), Quality (kvalitet), Dark (mørk), Size (størrelse), Zoom (zoom) og Maintenance (vedlikehold). Du kan finne mer informasjon under <a href="#">Menyene på kontrollpanelet</a>.</li></ul>
2	Menyknapp		<ul style="list-style-type: none"><li>• Bla gjennom tilgjengelige menyer. Hver gang du trykker på denne knappen, lagres det aktuelle alternativet, og neste meny vises i vinduet.</li><li>• Få maskinen til å trekke inn papir som nettopp er lagt i.</li></ul>
3	Opp/ned-pilknapper		<ul style="list-style-type: none"><li>• Navigere gjennom menyer og menyelementer.</li><li>• Øke/redusere antall kopier.</li><li>• Endre valgt modus.</li></ul>
4	Av/på-knapp		Slå skriveren på eller av.

5	Feillampe		Varsle deg om feil som at maskinen er tom for papir, at det har oppstått papirstopp, eller at det er lite blekk igjen.
6	Avbryt knapp		<ul style="list-style-type: none"> <li>• Avbryte en aktiv skanne-, utskrifts- eller kopieringsjobb.</li> <li>• Avbryte en kopieringsjobb (bare bruk av skriveren) og sende ut en side.</li> <li>• Gå ut av en meny og gå tilbake til standardinnstillingene.</li> </ul>
7	Startknapp		Starte kopierings- eller skanneprosessen. Hvis skriveren er i skannemodus, vil du ved å trykke på denne knappen åpne Dell Alt-i-ett-løsninger (hvis skriveren er tilkoblet en datamaskin).
8	Blekkdråpe		<p>Fastslå hvor mye blekk som er igjen i hver av blekkpatronene.</p> <ul style="list-style-type: none"> <li>• Nivået for den sorte blekkpatronen vises i vinduet over den sorte blekkdråpen.</li> <li>• Nivået for fargeblekkpatronen vises i vinduet over den blå blekkdråpen.</li> </ul>

## Kontrollpanelmenyer

Når du trykker flere ganger på menyknappen , vises følgende menyoverskrifter. Trykk på pilknappene  for å bla gjennom de tilgjengelige alternativene i hver enkelt meny. Når den innstillingen som du vil bruke, vises, må du trykke på menyknappen  enda en gang for å lagre innstillingen og gå til neste tilgjengelige meny.

## Kopieringsmodus

Meny:	Undermenyelement:	Innstillinger:
Copy	Copy	<ul style="list-style-type: none"> <li>• Color*</li> <li>• Black</li> </ul>
	Copies (bruk pilknappene for å angi antall)	
	Quality	<ul style="list-style-type: none"> <li>• Draft</li> <li>• Normal*</li> <li>• Photo</li> </ul>
	Dark (bruk pilknappene for å angi hvor mørk kopien skal være)	
	Size	<ul style="list-style-type: none"> <li>• Letter*</li> <li>• Legal</li> <li>• B5</li> <li>• A4</li> <li>• A5</li> <li>• 3x6</li> <li>• 4x6</li> <li>• L</li> <li>• 2L</li> <li>• 5x7</li> <li>• Hagaki</li> <li>• 10x15 cm</li> <li>• 13x18 cm</li> </ul>



Zoom	<ul style="list-style-type: none"> <li>• 25%</li> <li>• 50%</li> <li>• 75%</li> <li>• 100%*</li> <li>• 125%</li> <li>• 150%</li> <li>• 175%</li> <li>• 200%</li> <li>• 4x6</li> <li>• 5x7</li> <li>• Letter</li> <li>• A4</li> <li>• L</li> <li>• 2L</li> <li>• Hagaki</li> </ul>
* Standardinnstilling	

## Skannemodus

Undermenyen Scan (skann) er bare tilgjengelig hvis skriveren er tilkoblet et nettverkskort. Hvis du velger Scan (skann) som modus, vil du bli bedt om å velge måldatamaskin for det skannede dokumentet. Du kan bla gjennom de tilgjengelige datamaskinene ved å trykke på pilknappene. Du kan velge det datamaskinnavnet som vises, ved å trykke på menyknappen .

 **MERK:** Hvis skriveren er tilkoblet lokalt, vises ikke undermenyen Scan (skann). Da velges vertsdatamaskinen automatisk.

## Vedlikeholdsmodus

Meny:	Undermenyelement:
Maintenance	Align Cartridges
	Clean Cartridges
	Print Text Page
	Back

 **MERK:** Med alternativet Back (tilbake) kan du gå ut av Maintenance-menyen (vedlikehold) uten å foreta et valg. Hvis du velger dette alternativet, føres du ett menynivå tilbake.

## Lære mer om den automatiske papirtypesensoren

Skriveren har en automatisk papirtypesensor som gjenkjenner følgende papirtyper:

- Vanlig
- Transparent

- Glanset/foto

Hvis du har lagt i en av disse papirtypene, gjenkjenner skriveren papirtypen og justerer automatisk innstillingene for kvalitet/hastighet.

Innstillinger for kvalitet/hastighet		
Papirtype	Sort blekkpatron og fargeblekkpatron	Foto- og fargeblekkpatroner
Vanlig	Normal	Foto
Transparent	Normal	Foto
Glanset/foto	Foto	Foto

 **MERK:** Skriveren kan ikke gjenkjenne papirstørrelsen.

Slik kan du velge papirstørrelse:

1. Klikk på Fil→ Skriv ut mens dokumentet er åpent.
2. Klikk på Innstillinger eller Egenskaper (avhengig av hvilket program eller operativsystem du bruker) i dialogboksen Skriv ut.

Dialogboksen Utskriftsinnstillinger åpnes.

3. Velg en papirstørrelse i kategorien Utskriftsoppsett.
4. Klikk på OK.

Hvis du ikke deaktiverer den automatiske papirtypesensoren, er den alltid på. Slik kan du deaktivere den automatiske papirtypesensoren for en bestemt utskriftsjobb:

1. Klikk på Fil→ Skriv ut mens dokumentet er åpent.
2. Klikk på Innstillinger eller Egenskaper (avhengig av hvilket program eller operativsystem du bruker) i dialogboksen Skriv ut.

Dialogboksen Utskriftsinnstillinger åpnes.

3. Klikk på kategorien Utskriftsoppsett.
4. Velg papirtype på rullegardinmenyen Medietype.
5. Klikk på OK.

Slik kan du deaktivere den automatiske papirtypesensoren for alle utskriftsjobber:

1. *Windows XP*: Klikk på Start→ Kontrollpanel→ Skrivere og annen maskinvare→ Skrivere og telefakser.

*Windows 2000*: Klikk på Start→ Innstillinger→ Skrivere.

2. Høyreklikk på ikonet for Dell Alt-i-ett-fotoskriver 924.
3. Klikk på Utskriftsinnstillinger.
4. Klikk på kategorien Utskriftsoppsett.
5. Velg papirtype på rullegardinmenyen Medietype.
6. Klikk på OK.

---

## Legge i papir

1. Løs opp papirarkene.



2. Legg i papiret midt på papirstøtten.
3. Juster papirskinnene slik at begge ligger inntil kantene på papiret.

 **MERK:** Ikke dra i begge papirskinnene samtidig. Når en papirskinne flyttes, justeres den andre tilsvarende.

 **MERK:** Ikke press papiret inn i skriveren. Papiret skal ligge flatt inn mot papirstøtten, og kantene skal ligge jevnt inntil begge papirskinnene.

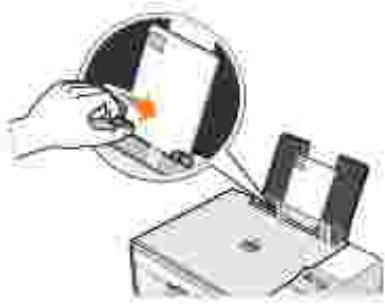

## Retningslinjer for utskriftsmedier

Legg i opptil:	Kontroller følgende:
100 ark med vanlig papir	<ul style="list-style-type: none"><li>• At papiret er midtstilt mellom venstre og høyre papirskinne.</li></ul> <p><b>MERK:</b> Brevhodepapir legges i med brevhodet først og forsiden opp.</p> <ul style="list-style-type: none"><li>• At du har valgt utskriftskvaliteten Draft (kladd), Normal (normal) eller Photo (foto).</li></ul> <p><b>MERK:</b> Du skal ikke velge Draft (kladd) hvis en fotoblekkpatron er satt inn i skriveren.</p>
20 ark med bannerpapir	<ul style="list-style-type: none"><li>• At du fjerner eventuelt papir fra papirstøtten før du legger i bannerpapir.</li><li>• At du plasserer en bunke med bannerpapir på eller bak skriveren med bare det nødvendige antall ark.</li></ul> <p><b>MERK:</b> Velg papirstørrelsen A4 Banner eller Letter Banner i Utskriftsegenskaper. Hvis du ikke gjør det, vil det oppstå papirstopp. Se <a href="#">Papirproblemer</a>.</p> <ul style="list-style-type: none"><li>• At du har ført forkanten på bannerpapiret inn i skriveren inntil den høyre siden av papirstøtten.</li><li>• At bannerpapiret er midtstilt mellom venstre og høyre papirskinne.</li><li>• At du har brukt bannerpapir som er beregnet for blekkskrivere.</li></ul>
10 konvolutter	<ul style="list-style-type: none"><li>• At utskriftssiden på konvoluttene vender opp.</li><li>• At konvoluttene er midtstilt på papirstøtten mellom høyre og venstre papirskinne.</li><li>• At frimerkehjørnet er oppe i venstre hjørne, og at utskriftsretning er angitt til liggende.</li></ul>  <p><b>MERK:</b> For japanske kunder: Hvis du skal sende post i Japan, kan konvolutten skrives ut i stående retning og med frimerket nede i høyre hjørne, eller i liggende retning med frimerket nede i venstre hjørne. Hvis du skal sende brevet til utlandet, må du skrive ut i liggende retning med frimerket oppe i venstre hjørne.</p> <ul style="list-style-type: none"><li>• At papirstøtten ligger inntil venstre kant på konvoluttene.</li><li>• At du velger riktig konvoluttstørrelse. Velg den nest største størrelsen hvis den bestemte konvoluttstørrelsen ikke står oppført, og angi venstre og høyre marg slik at teksten blir riktig plassert.</li></ul>

<p>25 gratulasjonskort, kartotek kort, postkort eller fotokort</p>	<ul style="list-style-type: none"> <li>• At utskriftssiden på kortene vender opp.</li> <li>• At kortene er midtstilt på papirstøtten mellom høyre og venstre papirskinne.</li> <li>• At papirstøtten ligger mot venstre kant på kortene.</li> <li>• At du har valgt utskriftskvaliteten Normal (normal) eller Photo (foto).</li> </ul>
<p>25 ark med fotopapir eller glanset papir</p>	<ul style="list-style-type: none"> <li>• At den glansede siden på papiret vender opp.</li> <li>• At papiret er midtstilt på papirstøtten mellom høyre og venstre papirskinne.</li> <li>• At du har valgt utskriftskvaliteten Normal (normal) eller Photo (foto).</li> <li>• At papiret ligger loddrett inntil høyre side i papirstøtten.</li> </ul>
<p>10 ark med påstrykningspapir</p>	<ul style="list-style-type: none"> <li>• At du følger instruksjonene på pakken når du skal legge i arkene.</li> <li>• At den blanke siden av påstrykningspapiret vender opp.</li> <li>• At påstrykningspapiret er midtstilt på papirstøtten mellom høyre og venstre papirskinne.</li> <li>• At du har valgt utskriftskvaliteten Normal (normal) eller Photo (foto).</li> </ul> <p><b>MERK:</b> Du oppnår best resultat hvis påstrykningspapirene legges i ett om gangen.</p>
<p>50 transparenter</p>	<ul style="list-style-type: none"> <li>• At den grove siden av transparentene vender ned.</li> <li>• At transparentene er midtstilt på papirstøtten mellom høyre og venstre papirskinne.</li> </ul> <p><b>MERK:</b> Du kan legge én enkelt transparent i papirstøtten uten å fjerne vanlig papir.</p> <ul style="list-style-type: none"> <li>• At du har valgt utskriftskvaliteten Normal (normal) eller Photo (foto).</li> </ul>

# Bruke skriveren

- [Skrive ut](#)
  - [Kopiere](#)
  - [Skanne](#)
  - [Fakse](#)
- 

## Skrive ut

### Skrive ut et dokument

1. Slå på datamaskinen og skriveren, og kontroller at de er koblet sammen.
2. Legg i papir med utskriftssiden opp. Du kan finne mer informasjon under [Legge i papir](#).



3. Klikk på Fil→ Skriv ut mens dokumentet er åpent.
4. Slik kan du tilpasse innstillingene:
  - a. Klikk på Innstillinger, Egenskaper, Alternativer eller Oppsett (avhengig av hvilket program eller operativsystem du bruker).

Dialogboksen Utskriftsinnstillinger åpnes.
  - b. Under kategorien Utskriftsoppsett kan du velge utskriftskvalitet/-hastighet, papirstørrelse, sort/hvitt- eller fargeutskrift, utskrift uten kantlinje, retning og antall kopier.
  - c. Under kategorien Avansert kan du angi et alternativ for tosidig utskrift, et spesialisert layoutalternativ, eller om du vil bruke alternativet Gjøre bildet skarpere automatisk.
  - d. Når du har gjort de ønskede endringene i dialogboksen Utskriftsegenskaper, kan du klikke på OK nederst i dialogboksen for å gå tilbake til dialogboksen Skriv ut.
5. Klikk på OK eller Skriv ut (avhengig av hvilket program eller operativsystem du bruker).

## Skrive ut fotografier

1. Legg i fotopapir med utskriftssiden (den glansede siden) opp. Hvis du trenger flere opplysninger, kan du se [Retningslinjer for utskriftsmedier](#).
2. Påse at du har satt inn en fargeblekkpatron og en fotoblekkpatron. Du kan finne mer informasjon under [Bytte blekkpatroner](#).
3. Klikk på Fil→ Skriv ut mens dokumentet er åpent.
4. Klikk på Innstillinger, Egenskaper, Alternativer eller Oppsett (avhengig av hvilket program eller operativsystem du bruker) for å tilpasse utskriftsinnstillingene.

Dialogboksen Utskriftsinnstillinger åpnes.

 **MERK:** Hvis du bruker Dell Picture Studio™, kan du velge Vis alle skriverinnstillinger hvis du vil vise Utskriftsegenskaper.

5. Under kategorien Utskriftsoppsett kan du velge Foto og deretter velge dpi-innstillingene for fotografiet på rullegardinmenyen.
6. Velg papirstørrelse, retning og antall kopier.

 **MERK:** Du bør bruke fotopapir / glanset papir når du skal skrive ut fotografier.

7. Når du er ferdig med å tilpasse utskriftsinnstillingene, kan du klikke på OK.
8. Klikk på OK eller Skriv ut (avhengig av hvilket program eller operativsystem du bruker).
9. Du kan forhindre at fotografiene kleber seg sammen eller lager flekker ved å fjerne dem når de kommer ut i utskuffen.

 **MERK:** Du må la fotografiene få tid til å tørke (12 til 24 timer avhengig av omgivelsene) før du setter dem inn i et fotoalbum eller en ramme som ikke kleber. Dette vil gi fotografiene lengre levetid.

## Skrive ut fotografier uten kantlinjer



1. Du oppnår best resultater ved å legge fotopapir / glanset papir med utskriftssiden opp. Hvis du trenger flere opplysninger, kan du se [Retningslinjer for utskriftsmedier](#).
2. Påse at du har satt inn en fargeblekkpatron og en fotoblekkpatron. Du kan finne mer informasjon under [Bytte blekkpatroner](#).
3. Klikk på Fil→ Skriv ut mens dokumentet er åpent.
4. Klikk på Innstillinger, Egenskaper, Alternativer eller Oppsett (avhengig av hvilket program eller operativsystem du bruker) for å tilpasse utskriftsinnstillingene.

Dialogboksen Utskriftsinnstillinger åpnes.

5. Under kategorien Utskriftsoppsett kan du velge Foto og deretter velge dpi-innstillingene for fotografiet på rullegardinmenyen.
6. Merk av for Uten kantlinje, velg retning på fotografiet og det antall kopier som du ønsker.
7. Under kategorien Avansert må du velge en papirstørrelse uten kantlinje på rullegardinmenyen, og klikke på OK.
8. Klikk på OK eller Skriv ut (avhengig av hvilket program eller operativsystem du bruker).

## Skrive ut fotografier fra et PictBridge-kompatibelt kamera

Skriveren støtter PictBridge-kompatible kameraer.

1. Koble den ene enden av USB-kabelen til det digitale kameraet.
2. Sett den andre enden av USB-kabelen inn i PictBridge-porten foran på skriveren.





- MERK:** Hvis skriveren ikke er koblet til en datamaskin, og et PictBridge-kompatibelt kamera er tilkoblet skriveren, vil de fleste funksjonene som kontrollpanelknappene på skriveren gir tilgang til, være utilgjengelige. Disse funksjonene vil igjen bli tilgjengelige etter at du kobler det PictBridge-kompatible kameraet fra skriveren.
3. Slå på det digitale kameraet. Se i instruksjonene som fulgte med kameraet, hvis du ønsker informasjon om USB-innstillinger, PictBridge-tilkobling og bruk.
- MERK:** På mange digitale kameraer er det to alternativer for USB-modus: datamaskin og skriver (eller PTP). Ved PictBridge-kompatibel utskrift skal USP-valget skriver (eller PTP) benyttes. Hvis du ønsker hjelp, kan du se i dokumentasjonen som fulgte med kameraet.
- 

## Kopiere

Du kan bruke kontrollpanelet på skriveren eller datamaskinen når du skal kopiere.



### Kopiere dokumenter via kontrollpanelet

1. Slå skriveren på.
2. Legg i papiret. Du kan finne mer informasjon under [Legge i papir](#).
3. Åpne toppdekslet.
4. Legg det dokumentet du vil kopiere, med forsiden ned på skannerens glassplate. Kontroller at det øverste venstre hjørnet av forsiden på dokumentet ligger riktig i forhold til pilen på skriveren.



5. Lukk toppdekselet.
6. Åpne menyen for å endre kopieringsinnstillingene. Du kan finne mer informasjon under [Menyene på kontrollpanelet](#).
7. Trykk på startknappen  på kontrollpanelet. Kopien blir laget basert på det angitte kopieringsalternativet (farge eller sort/hvitt).

Copying (kopierer) vises i vinduet.

 **MERK:** Hvis du trykker på startknappen  uten å angi et kopieringsalternativ, skrives kopien som standard ut i farger.

## Kopiere dokumenter via datamaskin

1. Slå på datamaskinen og skriveren, og kontroller at de er koblet sammen.
2. Legg i papiret. Du kan finne mer informasjon under [Legge i papir](#).
3. Åpne toppdekselet.
4. Legg det dokumentet du vil kopiere, med forsiden ned på skannerens glassplate. Kontroller at det øverste venstre hjørnet av forsiden på dokumentet ligger riktig i forhold til pilen på skriveren.



5. Lukk toppdekselet.
6. Klikk på Start→ Programmer eller Alle programmer→ Dell-skrivere→ Dell Alt-i-ett-fotoskriver 924→ Dell Alt-i-ett-løsninger.

Dell Alt-i-ett-løsninger åpnes.

7. Velg antall kopier (1–99) og fargeinnstilling på rullegardinmenyen.
8. Klikk på Se flere kopieringsinnstillinger hvis du vil
  - o velge en kopieringskvalitet
  - o velge størrelse på blankt papir
  - o velge størrelse på originaldokumentet
  - o gjøre dokumentet lysere eller mørkere
9. Klikk på Kopier nå når du er ferdig med å tilpasse innstillingene.

## Kopiere fotografier via datamaskin

1. Slå på datamaskinen og skriveren, og kontroller at de er koblet sammen.
2. Legg i fotopapir med utskriftssiden opp. Hvis du trenger flere opplysninger, kan du se [Retningslinjer for utskriftsmedier](#).
3. Åpne toppdekselet.
4. Legg det fotografiet du vil kopiere, med forsiden ned på skannerens glassplate. Kontroller at det øverste venstre hjørnet av forsiden på fotografiet ligger riktig i forhold til pilen på skriveren.



5. Lukk toppdekselet.
6. Klikk på Start→ Programmer eller Alle programmer→ Dell-skrivere→ Dell Alt-i-ett-fotoskriver 924→ Dell Alt-i-ett-løsninger.  
  
Dell Alt-i-ett-løsninger åpnes.
7. Klikk på Forhåndsvis nå.
8. Juster de prikkete linjene slik at de passer rundt den delen av bildet du vil skrive ut.
9. Under Kopier må du velge et antall, og deretter et fotografialternativ (Fargefotografi eller Sort/hvitt-fotografi).
10. Klikk på Se flere kopieringsinnstillinger for å tilpasse fotografiet.
11. Klikk på Kopier nå når du er ferdig med å tilpasse innstillingene.

## Kopiere fotografier uten en datamaskin

1. Slå skriveren på.
2. Legg i fotopapir med utskriftssiden opp. Du kan finne mer informasjon under [Legge i papir](#).
3. Åpne toppdekselet.
4. Legg det fotografiet du vil kopiere, med forsiden ned på skannerens glassplate. Kontroller at det øverste venstre hjørnet av forsiden på fotografiet ligger riktig i forhold til pilen på skriveren.



5. Lukk toppdekslet.
6. På undermenyen `Quality` (kvalitet) må du velge `Photo` (foto). Du kan finne mer informasjon under [Menyene på kontrollpanelet](#).
7. Trykk på startknappen .

## Endre kopieringsinnstillinger

1. Klikk på `Start` → `Programmer` eller `Alle programmer` → `Dell-skrivere` → `Dell Alt-i-ett-fotoskriver 924` → `Dell Alt-i-ett-løsninger`.

Dell Alt-i-ett-løsninger åpnes.

2. Velg antall kopier og farge.
3. Klikk på `Se flere kopieringsinnstillinger` hvis du vil
  - o velge en kopieringskvalitet
  - o velge størrelse på blankt papir
  - o velge størrelse på originaldokumentet
  - o gjøre dokumentet lysere eller mørkere
  - o forminske eller forstørre dokumentet
4. Klikk på `Avansert` hvis du vil endre for eksempel papirstørrelse og kvalitet.
5. Klikk på følgende kategorier hvis du vil foreta endringer.

Klikk på denne kategorien:	For å gjøre følgende:
Skriv ut	<ul style="list-style-type: none"><li>• Velge papirstørrelse og -type.</li><li>• Velge alternativer for utskrift uten kantlinje.</li><li>• Velge utskriftskvalitet.</li></ul>
Skann	<ul style="list-style-type: none"><li>• Velge fargedybde og skanneoppløsning.</li><li>• Beskjære det skannede elementet automatisk.</li></ul>
Bildeforbedring	<ul style="list-style-type: none"><li>• Gjøre uskarpe bilder skarpere.</li><li>• Justere lysstyrken i bildet.</li><li>• Justere fargekorrigeringskurven (gamma) i bildet.</li></ul>
Bildemønstre	<ul style="list-style-type: none"><li>• Jevne ut overgangene ved konvertering av et gråtonebilde til et mønster av punkt i sort/hvitt (rastrering).</li><li>• Fjerne bildemønstre fra magasin/avis (derastrer).</li><li>• Redusere bakgrunnsstøy på fargedokumenter.</li></ul>

6. Når du er ferdig med å tilpasse kopieringsinnstillingene, kan du klikke på OK og deretter på Kopier nå.

---

## Skanne

Du kan skanne med skriveren fra skriverens kontrollpanel eller fra datamaskinen.



1. Slå på datamaskinen og skriveren, og kontroller at de er koblet sammen.
2. Åpne toppdekselet.
3. Legg det dokumentet du vil skanne, med forsiden ned på skannerens glassplate. Kontroller at det øverste venstre hjørnet av forsiden på dokumentet ligger riktig i forhold til pilen på skriveren.



4. Lukk toppdekselet.
5. Åpne Dell Alt-i-ett-løsninger ved å klikke på Start→ Programmer eller Alle programmer→ Dell-

skrivere→ Dell Alt-i-ett-fotoskriver 924→ Dell Alt-i-ett-løsninger.

Dell Alt-i-ett-løsninger åpnes.

 **MERK:** Du kan også åpne Dell Alt-i-ett-løsninger fra kontrollpanelet på skriveren. Når skriveren er i Scan -modus (skann), må du trykke på startknappen . Dell Alt-i-ett-løsninger åpnes på datamaskinen.

6. På rullegardinmenyen Send skannet element til: må du velge det programmet du vil sende til. Velg for eksempel Faks for å skanne et bilde du vil fakse.

 **MERK:** Hvis det programmet du vil bruke, ikke vises på listen, må du velge Søk etter flere... på rullegardinmenyen. Klikk på Legg til i det neste skjermbildet for å finne og legge til programmet på listen.

7. Tilpass skanneinnstillingene.

8. Klikk på Skann nå for å fullføre skanningen.

## Skanne fotografier

1. Slå på datamaskinen og skriveren, og kontroller at de er koblet sammen.

2. Åpne toppdekselet.



3. Legg det fotografiet du vil skanne, med forsiden ned på skannerens glassplate. Kontroller at det øverste venstre hjørnet av forsiden på fotografiet ligger riktig i forhold til pilen på skriveren.



4. Lukk toppdekselet.

5. Åpne Dell Alt-i-ett-løsninger ved å klikke på Start→ Programmer eller Alle programmer→ Dell-skrivere→ Dell Alt-i-ett-fotoskriver 924→ Dell Alt-i-ett-løsninger.

Dell Alt-i-ett-løsninger åpnes.

 **MERK:** Du kan også åpne Dell Alt-i-ett-løsninger fra kontrollpanelet på skriveren. Når skriveren er i Scan -modus (skann), må du trykke på startknappen . Dell Alt-i-ett-løsninger åpnes på datamaskinen.

6. Klikk på Forhåndsvis nå for å se det skannede elementet.
7. Juster de prikkete linjene slik at de passer rundt den delen av elementet du vil skanne.
8. På rullegardinmenyen Send skannet element til: må du velge det programmet du vil bruke.

 **MERK:** Hvis det programmet du vil bruke, ikke vises på listen, må du velge Søk etter flere... på rullegardinmenyen. Klikk på Legg til i det neste skjermbildet for å finne og legge til programmet på listen.

9. Endre eventuelt innstillingene.
10. Klikk på Skann nå når du er ferdig med å tilpasse bildet.

Når dokumentet er ferdigbehandlet, åpnes det valgte programmet.

## Skanne flere sider eller elementer



1. Slå på datamaskinen og skriveren, og kontroller at de er koblet sammen.
2. Åpne toppdekselet.
3. Legg det første objektet du vil skanne, med forsiden ned på skannerens glassplate. Kontroller at det øverste venstre hjørnet av forsiden på arket ligger riktig i forhold til pilen på skriveren.



4. Lukk toppdekselet.
5. Åpne Dell Alt-i-ett-løsninger ved å klikke på Start→ Programmer eller Alle programmer→ Dell-skrivere→ Dell Alt-i-ett-fotoskriver 924→ Dell Alt-i-ett-løsninger.

Dell Alt-i-ett-løsninger åpnes.



 **MERK:** Du kan også åpne Dell Alt-i-ett-løsninger fra kontrollpanelet på skriveren. Når skriveren er i Scan -modus (skann), må du trykke på startknappen . Dell Alt-i-ett-løsninger åpnes på datamaskinen.

6. På rullegardinmenyen Send skannet element til: må du velge det programmet du vil sende til.

 **MERK:** Hvis det programmet du vil bruke, ikke vises på listen, må du velge Søk etter flere... på rullegardinmenyen. Klikk på Legg til i det neste skjermbildet for å finne og legge til programmet på listen.

7. Klikk på Se flere skanneinnstillinger i området Skann.

8. Klikk på Avansert.

9. Klikk på Vis avanserte skanneinnstillinger hvis du vil endre avanserte innstillinger.

10. Klikk på boksen Skann flere elementer før utskrift i kategorien Skann.

11. Klikk på OK.

12. Klikk på Skann nå når du er ferdig med å tilpasse innstillingene.

Når du har skannet den første siden, vises en melding som ber deg om å finne neste side.

13. Legg neste ark på skannerens glassplate, og klikk på Ja. Gjenta til du har skannet alle sidene.

14. Når du er ferdig, må du klikke på Nei. Programmet åpnes med de sidene som ble skannet.



## Skanne et fotografi eller et dokument i et nettverk

Hvis skriveren er tilkoblet et nettverk, kan du skanne fotografier eller dokumenter og sende dem til en hvilken som helst datamaskin i nettverket.

1. Åpne toppdekselet.

2. Legg det dokumentet du vil skanne, med forsiden ned på skannerens glassplate. Kontroller at det øverste venstre hjørnet av forsiden på dokumentet ligger riktig i forhold til pilen på skriveren.



3. Lukk toppdekslet.
4. Trykk på pil opp-knappen  på kontrollpanelet for å endre skrivermodus. Når vinduet viser scan(skann), må du trykke på menyknappen  for å lagre valget.
5. På undermenyen må du bla gjennom de tilgjengelige datamaskinene til du finner en som du vil sende fotografiet eller dokumentet til, og deretter trykke på menyknappen  for å lagre valget.

Fotografiet eller dokumentet blir skannet og sendt til den angitte datamaskinen.

 **MERK:** Hvis skriveren er tilkoblet lokalt, vises ikke undermenyen Scan (skann). Da velges vertsdatamaskinen automatisk.

## Redigere skannet tekst ved hjelp av optisk tegnlesing (OCR)

Programvaren for optisk tegnlesing (OCR) konverterer et skannet element til redigerbar tekst i et tekstbehandlingsprogram.



 **MERK:** Japanske og kinesiske kunder: Påse at OCR-programvare er installert på datamaskinen. En kopi av OCR-programvaren fulgte med skriveren, og den skal ha blitt installert sammen med skriverdriverne.

1. Åpne toppdekslet.
2. Legg det dokumentet du vil skanne, med forsiden ned på skannerens glassplate. Kontroller at det øverste venstre hjørnet av forsiden på dokumentet ligger riktig i forhold til pilen på skriveren.



3. Lukk toppdekselet.
4. Åpne Dell Alt-i-ett-løsninger ved å klikke på Start→ Programmer eller Alle programmer→ Dell-skrivere→ Dell Alt-i-ett-fotoskriver 924→ Dell Alt-i-ett-løsninger.

Dell Alt-i-ett-løsninger åpnes.

 **MERK:** Du kan også åpne Dell Alt-i-ett-løsninger fra kontrollpanelet på skriveren. Når skriveren er i Scan -modus (skann), må du trykke på startknappen . Dell Alt-i-ett-løsninger åpnes på datamaskinen.

5. På rullegardinmenyen Send skannet element til: må du velge et tekstbehandlingsprogram eller et tekstredigeringsprogram.

 **MERK:** Hvis det programmet du vil bruke, ikke vises på listen, må du velge Søk etter flere... på rullegardinmenyen. Klikk på Legg til i det neste skjermbildet for å finne og legge til programmet på listen.

6. Velg Til redigering av tekst (OCR og 300 DPI) på rullegardinmenyen Hvordan skal skanningen brukes?.
7. Klikk på Skann nå.

Den skannede teksten vises.

## Lagre et bilde på datamaskinen

1. Klikk på Start→ Programmer eller Alle programmer→ Dell-skrivere→ Dell Alt-i-ett-fotoskriver 924→ Dell Alt-i-ett-løsninger.

Dell Alt-i-ett-løsninger åpnes.

2. Klikk på Lagre et bilde på datamaskinen under Produktivitetsverktøy.
3. Følg instruksjonene på skjermen.

## Sende et skannet element eller dokument med e-post

Slik kan du sende skannede bilder eller dokumenter med e-post:

1. Åpne toppdekslet.
2. Legg dokumentet eller fotografiet med forsiden ned på skannerens glassplate. Kontroller at det øverste venstre hjørnet av forsiden på elementet ligger riktig i forhold til pilen på skriveren.



3. Lukk toppdekslet.
4. Klikk på Start → Programmer eller Alle programmer → Dell-skrivere → Dell Alt-i-ett-fotoskriver 924 → Dell Alt-i-ett-løsninger.

Dell Alt-i-ett-løsninger åpnes.

5. Klikk på Forhåndsvis nå.
6. Klikk på Send et bilde med epost under Produktivitetsverktøy.
7. Velg et alternativ på menyen Hva skal skannes?.
8. Følg instruksjonene på skjermen for å klargjøre fotografiet for sending med e-post.
9. Klikk på Neste.
10. Åpne e-postprogrammet, skriv en melding som skal sendes med fotografiet, og send fotografiet.

 **MERK:** Hvis du lurer på hvordan du skal legge ved dokumenter i en e-post, kan du se i hjelpen i e-postprogrammet.

## Forstørre eller forminske bilder eller dokumenter

Hvis du bruker skriveren *med* en datamaskin, kan du forstørre eller forminske dokumentet mellom 25–400 prosent ved hjelp av Dell Alt-i-ett-løsninger.

Hvis du bruker skriveren *uten* en datamaskin, kan du forstørre eller forminske dokumentet med 25, 50, 100, 150 eller 200 prosent og bruke tilpasningsalternativer på kontrollpanelet.

1. Legg i papiret. Du kan finne mer informasjon under [Legge i papir](#).
2. Åpne toppdekselet.
3. Legg dokumentet eller fotografiet med forsiden ned på skannerens glassplate. Kontroller at det øverste venstre hjørnet av forsiden på elementet ligger riktig i forhold til pilen på skriveren.



4. Lukk toppdekselet.
5. Klikk på Start→ Programmer eller Alle programmer→ Dell-skrivere→ Dell Alt-i-ett-fotoskriver 924→ Dell Alt-i-ett-løsninger.

Dell Alt-i-ett-løsninger åpnes.

6. Klikk på Forhåndsvis nå.
7. Klikk på Forstørr eller forminsk et bilde i området Produktivitetsverktøy.
8. Følg instruksjonene på skjermen for å velge størrelsen på det nye bildet.
9. Klikk på Skriv ut nå når du er ferdig med å tilpasse bildet.

---

## Fakse

For at du skal kunne sende en faks ved hjelp av skriveren, må skriveren være tilkoblet en datamaskin med modem og hvor Microsoft Fax er installert. Før du gjør noe annet, må du kontrollere at Microsoft Fax-programvaren er installert på datamaskinen:

Klikk på Start→Programmer eller Alle programmer→Tilbehør→Kommunikasjon.

Windows XP:

- Hvis Fax står på listen som vises, er Microsoft Fax installert på datamaskinen. Fortsett med [Konfigurere Microsoft Faks konsoll \(Windows XP\) eller Faks tjenestebehandling \(Windows 2000\)](#).
- Hvis Fax ikke står på listen som vises, fortsett med [Installere Microsoft Faks konsoll i Windows XP](#).

[For Windows 2000 installeres Faks tjenestebehandling automatisk.](#)

## Installere Microsoft Faks konsoll i Windows XP

1. [Klikk på Start→Innstillinger→Kontrollpanel. Under Velg en kategori må du klikke på Legg til eller fjern programmer.](#)

[Dialogboksen Legg til eller fjern programmer vises.](#)

2. [Klikk på Legg til / fjern Windows-komponenter.](#)
3. [Velg Faks tjenester på Komponenter-listen.](#)
4. [Klikk på Neste.](#)
5. [Klikk på Fullfør.](#)
6. [Klikk på Lukk i dialogboksen Legg til eller fjern programmer.](#)

## Konfigurere Microsoft Faks konsoll (Windows XP) eller Faks tjenestebehandling (Windows 2000)

[Slik kan du konfigurere for faks:](#)

1. [Klikk på Start→ Programmer eller Alle programmer→ Tilbehør→ Kommunikasjon→ Faks→ Faks konsoll \(Windows XP\) eller Faks tjenestebehandling \(Windows 2000\).](#)
2. [Klikk på Neste i skjermbildet Velkommen til veiviseren for faks konfigurasjon.](#)
3. [Skriv inn informasjonen du vil vise på faks forsiden, i skjermbildet Informasjon om avsender, og klikk deretter på Neste.](#)
4. [Velg modemmet som er installert på datamaskinen, på listen Velg faks enhet i skjermbildet Velg enhet for sending eller mottak av telefakser.](#)
5. [Hvis du vil deaktivere sending av fakser, må du oppheve merkingen av boksen Aktiver sending.](#)
6. [Klikk på Manuelt svar eller Automatisk svar etter \(brukerdefinert antall ringesignaler\).](#)
7. [Merk av for Aktiver mottak hvis du vil motta fakser.](#)

 MERK: Hvis du har merket av for Aktiver mottak, vil du kunne motta fakser, men det vil også kunne føre til at datamodemet besvarer alle telefonanrop, slik at du ikke vil kunne motta talemeldinger.

8. Klikk på Neste.

9. Skriv inn en identifikasjon (vanligvis faksnummeret og navnet ditt eller firmanavnet) i boksen TSID i skjermbildet for sendeabonnementsidentifikator (TSID). Denne informasjonen vises som topp tekst på fakser du sender, og identifiserer faksmaskinen for personene som mottar faksene.

 MERK: I enkelte områder må du angi TSID-informasjon.

10. Klikk på Neste.

 MERK: Trinn 10-13 gjelder bare hvis du har aktivert mottak av fakser i trinn 6.

11. Skriv inn CSID-informasjonen (vises for å bekrefte at faksen sendes til riktig mottaker) du vil bruke, i boksen CSID i skjermbildet for mottaksstasjonsidentifikator (CSID).

12. Klikk på Neste.

13. Klikk for å velge Skriv ut på i skjermbildet Alternativer for ruting hvis du vil at alle fakser du mottar, skal skrives ut automatisk. Velg Dell Alt-i-ett-fotoskriver 924 for å skrive ut mottatte fakser.

 MERK: Skriveren må være på og koblet til datamaskinen for at faksene skal skrives ut automatisk.

14. Klikk for å velge Lagre en kopi i en mappe hvis du vil lage en arkivkopi av faksene. Når du merker denne boksen, vil du kunne angi hvor faskopien skal lagres.

15. Klikk på Neste.

16. Kontroller konfigurasjonsinnstillingene på listen Konfigurasjonssammendrag, og klikk deretter på Fullfør.

Nå kan du sende og motta fakser.

## Fakse et papirdokument

Bruk Dell Alt-i-ett-løsninger når du skal fakse papirdokumenter.

1. Slå på skriveren og datamaskinen, og kontroller at de er koblet sammen. Kontroller at datamaskinmodemet er koblet til en aktiv analog telefonlinje. Hvis du har DSL-bredbånd på samme telefonlinje som den du bruker til å fakse på, må du også installere et DSL-filter. Kontakt Internett-leverandøren hvis du ønsker mer informasjon.

2. Legg dokumentet på skannerglasset, og kontroller at det øverste venstre hjørnet ligger riktig i forhold til pilen på skriveren.

3. [Klikk på Start→ Programmer eller Alle programmer→ Dell-skrivere→ Dell Alt-i-ett-fotoskriver 924→ Dell Alt-i-ett-løsninger.](#)

[Dell Alt-i-ett-løsninger åpnes.](#)

4. [I Dell Alt-i-ett-løsninger kan du gjøre følgende:](#)

- o [Under Skann eller Faks kan du sende en faks på én eller flere sider. Først må du tilpasse faksjobben ved å svare på spørsmålene som vises på skjermen.](#)

[Klikk på Faks nå hvis du skal sende en faks på én side.](#)

[Skal du sende en faks på flere sider, må du klikke på Avansert→ Skann flere elementer før utskrift→ OK.](#)

- o [Klikk på Faks et bilde under Produktivitetsverktøy, og følg instruksjonene på skjermen.](#)

 [MERK: Ett av spørsmålene på skjermen spør om det er mer enn én side. Hvis faksen består av flere sider, må du velge Ja, gi beskjed for hver nye side.](#)

## Fakse elektroniske dokumenter

1. [Klikk på Fil→ Skriv ut mens filen er åpen.](#)
2. [Velg Faks på skriverlisten.](#)
3. [Klikk på Skriv ut, og følg instruksjonene på skjermen.](#)

## Motta en faks med Fakskonsoll eller Fakstjenestebehandling

1. [Kontroller at en aktiv telefonlinje er koblet til veggkontaktinggangen på datamaskinmodemet.](#)
2. [Klikk på Start→ Programmer eller Alle programmer→ Tilbehør→ Kommunikasjon→ Faks.](#)
3. [Klikk på Fakskonsoll eller Fakstjenestebehandling.](#)

[Hvis du merket av for Aktiver mottak da du konfigurerte Fakskonsoll eller Fakstjenestebehandling, er maskinen nå klar for å motta en faks.](#)

 [MERK: Hvis du har merket av for Aktiver mottak, vil du kunne motta fakser, men det vil også kunne føre til at datamodemet besvarer alle telefonanrop, slik at du ikke vil kunne motta talemeldinger.](#)

## Vise sendte og mottatte fakser med Fakskonsoll eller Fakstjenestebehandling



 **MERK:** Det er bare fakser som er sendt og mottatt med Fakskonsoll som kan vises med Fakskonsoll.

1. [Klikk på Start→ Programmer eller Alle programmer→ Tilbehør→ Kommunikasjon→ Faks.](#)
2. [Klikk på Fakskonsoll eller Fakstjenestebehandling.](#)

[Vis mottatte fakser i Innboks og sendte fakser i Sendte elementer.](#)

## Vise statusen til en faks med Fakskonsoll eller Fakstjenestebehandling

1. [Klikk på Start→ Programmer eller Alle programmer→ Tilbehør→ Kommunikasjon→ Faks.](#)
2. [Klikk på Fakskonsoll eller Fakstjenestebehandling.](#)
3. [Følgende mapper vises:](#)
  - o [Innkommende – fakser som blir mottatt](#)
  - o [Innboks – fakser som har blitt mottatt](#)
  - o [Utboкс – fakser som skal sendes](#)
  - o [Sendte elementer – fakser som har blitt sendt](#)
4. [Klikk på den mappen du ønsker å bruke.](#)
5. [Klikk på den faksen som du vil vise statusen for i høyre rute, og klikk deretter på Innstillinger eller Egenskaper.](#)
6. [Klikk på kategorien Generelt og vis statuslinjen.](#)
7. [Klikk på Lukk når du er ferdig.](#)

## Endre fakskonfigurasjonen

1. [Klikk på Start→ Programmer eller Alle programmer→ Tilbehør→Kommunikasjon→ Faks, og klikk deretter på Fakskonsoll.](#)
2. [Under Fakskonsoll må du klikke på Konfigurer faks på Verktøy-menyen for å starte veiviseren for fakskonfigurasjon.](#)

# Lære mer om programvaren

- [Bruke Dell Alt-i-ett-løsninger](#)
- [Bruke Utskriftsinnstillinger](#)
- [Bruke Dell Picture Studio](#)
- [Dell Ink Management System](#)
- [Avinstallere programvaren og installere den på nytt](#)

Skriverprogramvaren inneholder følgende:

- Dell Alt-i-ett-løsninger – Gjør det mulig for deg å utføre ulike skanne-, kopierings-, fakse- og utskriftsoperasjoner med nylig skannede og tidligere lagrede dokumenter og bilder.
- Utskriftsinnstillinger – Gjør det mulig for deg å justere skriverinnstillinger.
- Dell Picture Studio™ – Gjør det mulig for deg å administrere, redigere, vise, skrive ut, og konvertere fotografier og andre typer av bilder.
- Dell Ink Management System™ – Gir deg beskjed når skriveren er i ferd med å gå tom for blekk.

---

## Bruke Dell Alt-i-ett-løsninger



Med Dell Alt-i-ett-løsninger kan du gjøre følgende:

- Skanne, kopiere, fakse og bruke produktivitetsverktøy.
- Velge hvor du vil sende det skannede elementet.

- Velge antallet og fargen for kopiene.
- Finne informasjon om feilsøking og vedlikehold.
- Forhåndsvisning av bildene du vil skrive ut eller kopiere.
- Håndtere fotografier (kopiere dem til mapper, skrive dem ut, utføre kreativ kopiering).

Slik kan du åpne Dell Alt-i-ett-løsninger:

Klikk på Start → Programmer eller Alle programmer → Dell-skrivere → Dell Alt-i-ett-fotoskriver 924 → Dell Alt-i-ett-løsninger.

Dell Alt-i-ett-løsninger består av fire hovedområder: Skann eller faks, Kopier, Produktivitetsverktøy og Forhåndsvisning.

Område:	Du kan gjøre følgende:
Skann eller faks	<ul style="list-style-type: none"> <li>• Velge hvilket program du vil sende det skannede elementet til.</li> <li>• Velge den bildetypen som blir skannet.</li> <li>• Velge hvordan du vil bruke skanningen.</li> <li>• Velge Faks nå.</li> </ul> <p><b>MERK:</b> Klikk på <a href="#">Se flere skanneinnstillinger</a> for å vise alle innstillingene.</p>
Kopier	<ul style="list-style-type: none"> <li>• Velge antallet og fargen for kopiene.</li> <li>• Velge en kvalitetsinnstilling for kopiene.</li> <li>• Justere størrelsen på skanneområdet.</li> <li>• Gjøre kopiene lysere eller mørkere (dette kan du også gjøre fra kontrollpanelet).</li> <li>• Forstørre eller forminske kopiene.</li> </ul> <p><b>MERK:</b> Klikk på <a href="#">Se flere kopieringsinnstillinger</a> for å vise alle innstillingene.</p>
Produktivitetsverktøy	<ul style="list-style-type: none"> <li>• Forstørre eller forminske et bilde.</li> <li>• Vise et bilde flere ganger på én side.</li> <li>• Skrive ut et bilde som en plakat over flere sider.</li> <li>• Fakse ved hjelp av datamaskinens modem.</li> <li>• Sende et bilde med e-post.</li> <li>• Lagre et bilde på datamaskinen.</li> <li>• Redigere tekst i et skannet dokument (optisk tegnlæsning, OCR).</li> <li>• Endre et bilde med et billedredigeringsprogram.</li> </ul>
Forhåndsvisning	<ul style="list-style-type: none"> <li>• Velge en del av forhåndsvisningen du vil skanne.</li> <li>• Vise et bilde av det som skrives ut eller kopieres.</li> </ul>

Hvis du ønsker mer informasjon om Dell Alt-i-ett-løsninger, kan du klikke på [Hjelp](#) i Dell Alt-i-ett-løsninger.

---

## Bruke Utskriftsinnstillinger

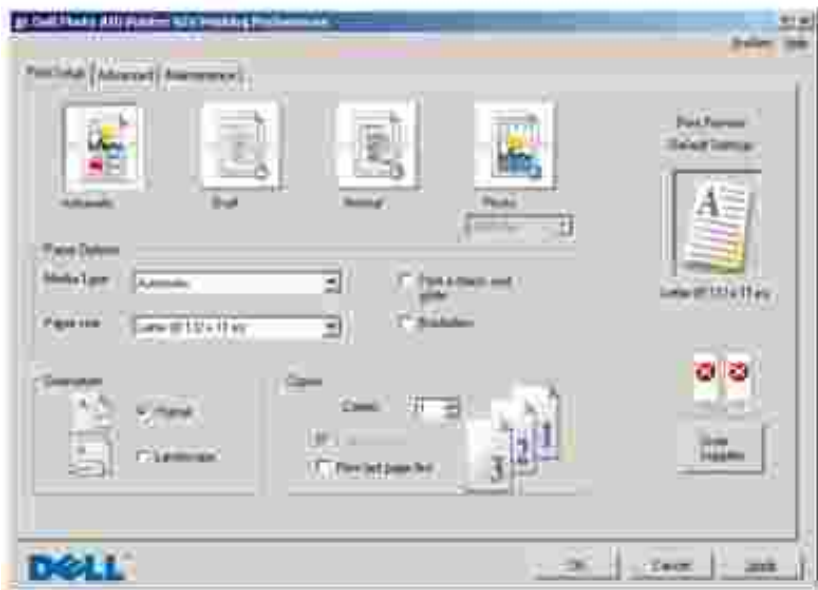

Under Utskriftsinnstillinger kan du endre på de ulike skriverinnstillingene. Du kan endre skriverinnstillingene under Utskriftsinnstillinger avhengig av hvilken prosjekttype du vil lage.

Slik kan du åpne Utskriftsinnstillinger:

1. Klikk på Fil→ Skriv ut mens dokumentet er åpent.

Dialogboksen Skriv ut åpnes.

2. Klikk på Innstillinger, Egenskaper, Alternativer eller Oppsett (avhengig av hvilket program du bruker) i dialogboksen Skriv ut.

Dialogboksen Utskriftsinnstillinger åpnes.

Slik kan du åpne Utskriftsinnstillinger uten at et dokument er åpnet:

1. Windows XP: Klikk på Start→ Kontrollpanel→ Skrivere og annen maskinvare→Skrivere og telefakser.

Windows 2000: Klikk på Start→ Innstillinger→ Skrivere.

2. Høyreklikk på skriverikonet, og klikk deretter på Utskriftsinnstillinger.

 **MERK:** Hvis du endrer skriverinnstillingene i mappen Skrivere, brukes de endrede innstillingene som standardinnstillinger i de fleste programmer.

## Kategorier under Utskriftsinnstillinger

Det er tre hovedkategorier under Utskriftsinnstillinger.

Kategori	Alternativer
Utskriftsoppsett	Kvalitet/hastighet – Velg Automatisk, Kladd, Normal eller Foto avhengig av den ønskede utskriftskvaliteten. Kladd er det hurtigste alternativet, men det bør ikke velges hvis det er satt inn en fotoblekkpatron.
	Medietype – Gjør det mulig for deg å angi papirtype manuelt, eller du kan få skrivervsensoren til automatisk å registrere papirtypen.
	Papirstørrelse – Velg papirstørrelse og type.
	Skriv ut fargebilder i sort/hvitt – Skriv ut fargebildene i sort/hvitt for å spare på blekket i fargeblekkpatronen. <b>MERK:</b> Du kan ikke velge denne innstillingen hvis du har valgt å bruke fargeblekkpatron til all sort/hvitt-utskrift.
	Retning – Velg hvordan dokumentet skal vises på utskriftssiden. Du kan skrive ut i stående eller liggende retning.
	Flere kopier – Tilpass hvordan skriveren skal skrive ut flere fotokopier av én enkelt utskriftsjobb: Sortert, Normal eller Skriv ut siste side først.
	Avansert
Layout – Velg Normal, Banner, Speilvend, Nedskalering, Plakat, Hefte eller Uten kantlinje.	
Gjør bildet skarpere automatisk – Velg automatisk det beste bildeskarpheitsnivået basert på innholdet i bildet.	
Flere alternativer – Her kan du angi innstillinger for Utseende, modus og Fullfør en utskrift.	
Vedlikehold	Sett inn blekkpatroner
	Rengjør blekkpatroner
	Juster blekkpatroner
	Skriv ut en testside
	Nettverksstøtte
	Fjern støvresten etter japanske postkort

## Bruke Dell Picture Studio

I Dell Picture Studio kan du utforske digital fotografering og lære hvordan du kan organisere, lage og skrive ut fotografier. Dell Picture Studio består av tre komponenter:

- Paint Shop Photo Album 5

Klikk på Start → Programmer eller Alle programmer → Dell Picture Studio 3 → Paint Shop Photo Album 5 → Paint Shop Photo Album 5.

- Paint Shop Pro Studio

Klikk på Start→ Programmer eller Alle programmer→ Dell Picture Studio 3→ Paint Shop Pro Studio→ Jasc Paint Shop Pro Studio.

- Dell.Shutterfly.com - Online Print Service

Klikk på Start→ Programmer eller Alle programmer→ Dell Picture Studio 3→ Dell.Shutterfly.com - Online Print Service.

 **MERK:** Det er ikke sikkert at alle disse programmene er tilgjengelige. Det er avhengig av hvilket operativsystem det er på maskinen.

---

## Dell Ink Management System

Hver gang du skriver ut en jobb, vises et skjermbilde for utskriftsfremdriften, hvor fremdriften for utskriftsjobben vises i tillegg til hvor mye blekk som er igjen og et anslag over hvor mange flere sider patronen kan skrive ut. Dette sidetallet er skjult for de første 50 sidene etter patronbytte til utskriftsvanene er kartlagt og et mer nøyaktig anslag kan presenteres. Antallet sider endres som en følge av de ulike typene utskriftsjobber som skriveren fullfører.

Når blekknivået er lavt, vises meldingen Lite blekk på skjermen når du forsøker å skrive ut. Denne advarselen vises hver gang du skriver ut, inntil du har satt inn en ny blekkpatron. Du kan finne mer informasjon om bytte av blekkpatroner under [Bytte blekkpatroner](#).

Når én eller begge blekkpatronene er tomme, vises vinduet Reservepatron på skjermen når du forsøker å skrive ut. Hvis du fortsetter å skrive ut, er det ikke sikkert utskriftene blir som du forventer.

Hvis den sorte blekkpatronen er tom for blekk, kan du velge å skrive ut sort fra fargeblekkpatronen ved å velge Fullfør en utskrift før du klikker på Fortsett utskrift. Hvis du velger Fullfør en utskrift og klikker på Fortsett utskrift, vil denne utskriftmåten bli benyttet for all sort utskrift inntil den sorte blekkpatronen blir byttet, eller inntil merkingen av alternativet fjernes under Flere alternativer i kategorien Avansert under Utskriftsinnstillinger. Dialogboksen Reservepatron vises ikke igjen før etter at blekkpatronen med lite blekk er byttet. Avmerkingsboksen Fullfør en utskrift tilbakestilles automatisk når en ny eller annen blekkpatron settes inn.



## Avinstallere programvaren og installere den på nytt

Hvis skriveren ikke fungerer slik den skal, eller det vises kommunikasjonsfeilmeldinger når du bruker skriveren, kan du avinstallere programvaren og deretter installere den på nytt.

1. Klikk på Start→ Programmer eller Alle programmer→ Dell-skrivere→ Dell Alt-i-ett-fotoskriver 924→ Avinstaller Dell Alt-i-ett-fotoskriver 924.
2. Følg instruksjonene på skjermen.
3. Start datamaskinen på nytt.
4. Sett inn CDen med drivere og verktøy, og følg instruksjonene på skjermen.

Hvis installerings skjermbildet ikke vises, må du gjøre følgende:

- a. *Windows XP:* Klikk på Start→ Min datamaskin.

*Windows 2000:* Dobbeltklikk på Min datamaskin på skrivebordet.

- b. Dobbeltklikk på ikonet for CD-ROM-stasjonen. Dobbeltklikk på setup.exe hvis det er nødvendig.
- c. Når skjermbildet for installering av skriverprogramvaren vises, må du klikke på alternativet for personlig installering eller nettverksinstallering.
- d. Følg instruksjonene på skjermen for å fullføre installeringen.

# Vedlikehold av blekkpatron

- [Bytte blekkpatroner](#)
  - [Justere blekkpatroner](#)
  - [Rengjøre blekkdysene](#)
- 

## Bytte blekkpatroner

 **FORSIKTIG:** Før du følger noen av fremgangsmåtene i dette kapitlet, må du lese og følge sikkerhetsinformasjonen i brukerveiledningen.

Dell-blekkpatroner er bare tilgjengelige via Dell. Du kan bestille nye blekkpatroner via Internett på [www.dell.com/supplies](http://www.dell.com/supplies) eller via telefon. Hvis du vil bestille via telefon, kan du se Bestille rekvisita i brukerhåndboken.

Du bør bruke blekkpatroner fra Dell i skriveren. Dell gir ingen garantidekning for problemer som skyldes bruk av ekstrautstyr, deler eller komponenter som ikke er levert av Dell.

1. Slå skriveren på.
2. Løft skriverenheten og plasser skannerstøtten mellom tappene for å holde den åpen.

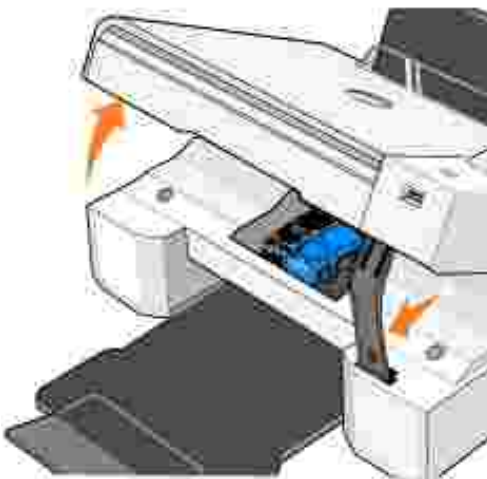

Patronholderen flyttes til innsetningsposisjonen, med mindre skriveren er opptatt.

3. Trykk patronspaken ned for å løfte opp blekkpatrondekslene.



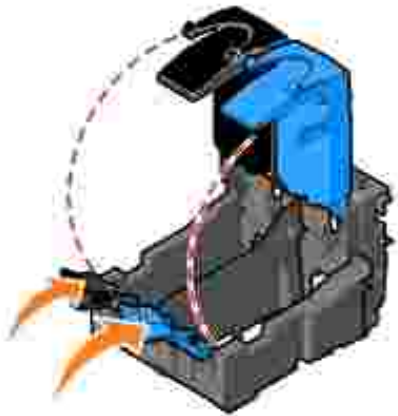

4. Ta ut de brukte blekkpatronene.



5. Oppbevar blekkpatronene i en lufttett beholder, som oppbevaringsenheten fotoblekkpatronen ble levert i, eller kast dem på en forsvarlig måte.
6. Hvis du skal sette inn nye blekkpatroner, må du først fjerne flippen og den gjennomsiktige tapen på baksiden og undersiden av blekkpatronene.

 **MERK:** Illustrasjonen nedenfor viser en sort blekkpatron og en fargeblekkpatron (for vanlig utskrift).  
Bruk en fotoblekkpatron eller fargeblekkpatron når du skal skrive ut fotografier.

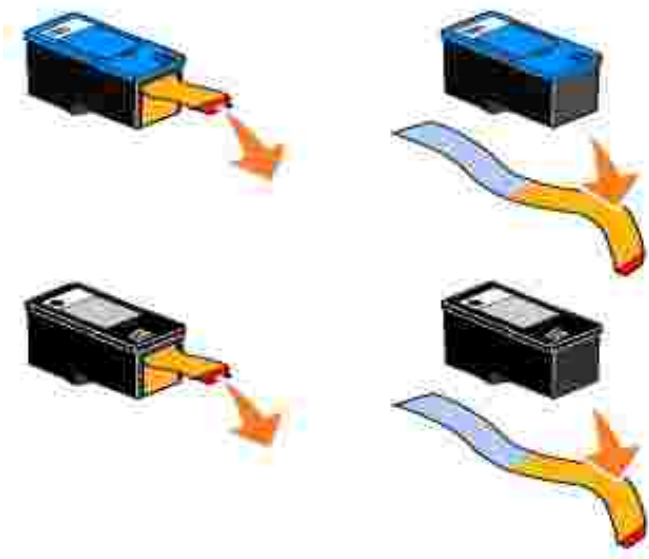

7. Sett inn de nye blekkpatronene. Kontroller at den sorte blekkpatronen eller fotblekkpatronen sitter i den venstre holderen og fargeblekkpatronen i den høyre holderen.

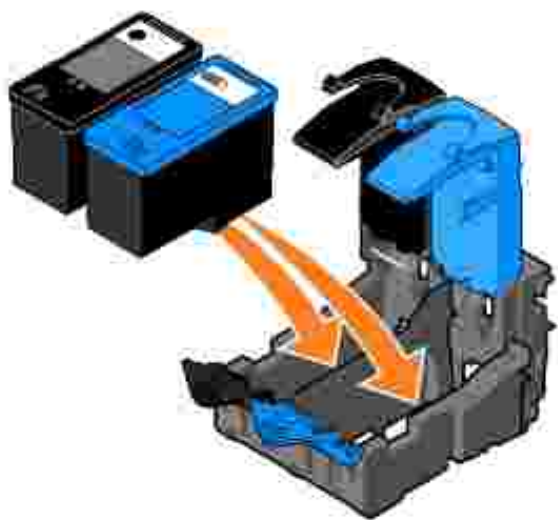

8. Lukk dekslene slik at de *klikker* på plass.

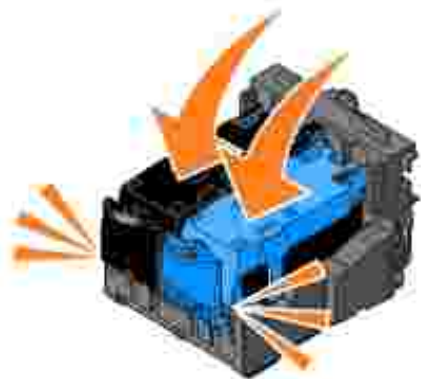

9. Løft skriverenheten og skyv skannerstøtten opp mens du senker skriverenheten til den er lukket.

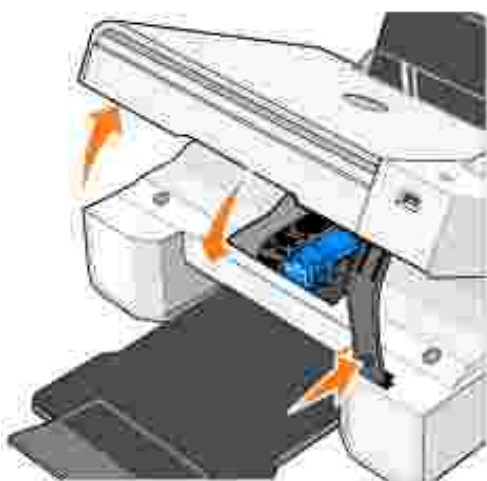

---

## Justere blekkpatroner

Skriveren ber deg automatisk justere blekkpatronene når de settes inn eller byttes. Du kan kontrollere justeringen av blekkpatronene ved å skrive ut en justeringsside. Når du har lukket skriverenheten, må du trykke på menyknappen . Justeringssiden blir nå skrevet ut. Mens siden blir skrevet ut vises meldingen *Printing alignment page* (justeringsside skrives ut). Når siden er skrevet ut, vises meldingen *Automatic Alignment Complete* (automatisk justering fullført). Blekkpatronene er nå justert for optimal utskriftskvalitet.

Det kan også hende at du må justere blekkpatronene hvis tegnene har feil format eller ikke er justert langs venstre marg, eller hvis vertikale eller horisontale linjer blir bølgede.

Slik kan du justere blekkpatronene:

1. Legg i vanlig papir. Du kan finne mer informasjon under [Legge i papir](#).
2. *Windows XP*: Klikk på Start → Kontrollpanel → Skrivere og annen maskinvare → Skrivere og

telefakser.

*Windows 2000:* Klikk på Start→ Innstillinger→ Skrivere.

3. Høyreklikk på ikonet for Dell Alt-i-ett-fotoskriver 924.
4. Klikk på Utskriftsinnstillinger.

Dialogboksen Utskriftsinnstillinger åpnes.

5. Klikk på kategorien Vedlikehold.
6. Klikk på Juster blekkpatroner.
7. Klikk på Skriv ut.

Blekkpatronene justeres når siden skrives ut.

---

## Rengjøre blekkdysene

Det kan hende at du må rengjøre blekkdysene i følgende situasjoner:

- Hvis det er hvite streker i grafikk eller heldekkende sorte områder.
- Hvis utskriften er for mørk eller flekkete.
- Hvis farger blir bleke, ikke skrives ut eller skrives ut ufullstendig.
- Hvis vertikale linjer er ujevne eller kanter er grove.

Slik kan du rengjøre blekkdysene:

1. Legg i vanlig papir. Du kan finne mer informasjon under [Legge i papir](#).
2. *Windows XP:* Klikk på Start→ Kontrollpanel→ Skrivere og annen maskinvare→ Skrivere og telefakser.

*Windows 2000:* Klikk på Start→ Innstillinger→ Skrivere.

3. Høyreklikk på ikonet for Dell Alt-i-ett-fotoskriver 924.
4. Klikk på Utskriftsinnstillinger.

Dialogboksen Utskriftsinnstillinger åpnes.

5. Klikk på kategorien Vedlikehold.
6. Klikk på Rengjør blekkpatroner.

7. Hvis utskriftskvaliteten ikke er blitt bedre, må du klikke på Skriv ut igjen.
8. Skriv ut dokumentet på nytt for å kontrollere at utskriftskvaliteten har blitt bedre.
9. Hvis du fremdeles ikke er fornøyd med utskriftskvaliteten, kan du tørke av blekkdysene og deretter skrive ut dokumentet på nytt.

# Feilsøking

- [Installeringsproblemer](#)
- [Generelle problemer](#)
- [Feilmeldinger og lamper](#)
- [Forbedre utskriftskvaliteten](#)

Følg disse tipsene når du skal feilsøke skriveren:

- Hvis skriveren ikke fungerer, må du kontrollere at skriveren er riktig tilkoblet.
- Hvis det vises en feilmelding på kontrollpanelet, må du notere ned meldingen.

---

## Installeringsproblemer

### Datamaskinproblemer

Kontroller at skriveren er kompatibel med datamaskinen.

Dell Alt-i-ett-fotoskriver 924 støtter Windows 2000, Windows XP og Windows XP Professional versjon x64.

Kontroller at du har skrudd på både skriveren og datamaskinen.

Kontroller USB-kabelen.

- Kontroller at USB-kabelen er riktig tilkoblet skriveren og datamaskinen.
- Slå av datamaskinen, koble til USB-kabelen slik det er vist på installeringsoversikten for skriveren, og start deretter datamaskinen på nytt.

Hvis skjermbildet for programvareinstallering ikke vises automatisk, må du installere programvaren manuelt.

1. Sett inn CDen med drivere og verktøy.
2. Klikk på Installer.

Kontroller om skriverprogramvaren er installert.

Klikk på Start→ Programmer eller Alle programmer→ Dell-skrivere→ Dell Alt-i-ett-fotoskriver 924. Hvis Dell Alt-i-ett-fotoskriver 924 ikke vises på listen over programmer, er ikke skriverprogramvaren installert. Installer skriverprogramvaren. Hvis du ønsker mer informasjon, kan du se [Avinstallere programvaren og installere den på nytt](#).

Angi skriveren som standardskriver.

1. *Windows XP*: Klikk på Start→ Kontrollpanel→Skrivere og annen maskinvare→ Skrivere og telefakser.

*Windows 2000*: Klikk på Start→ Innstillinger→ Skrivere.

2. Høyreklikk på Dell Alt-i-ett-fotoskriver 924 og velg Angi som standardskriver.

Korriger kommunikasjonsproblemer mellom Dell Alt-i-ett-løsninger og datamaskinen.

- Koble USB-kabelen fra skriveren og datamaskinen. Koble USB-kabelen til skriveren og datamaskinen igjen.
- Slå av skriveren. Koble skriverkabelen fra stikkontakten. Koble skriverkabelen til stikkontakten igjen, og slå på skriveren.
- Start datamaskinen på nytt.

## Skriverproblemer

Kontroller at skriverkabelen er riktig tilkoblet skriveren og stikkontakten.

Kontroller om skriveren er midlertidig stanset eller er satt på venting.

1. *Windows XP:* Klikk på Start→ Kontrollpanel→Skrivere og annen maskinvare→ Skrivere og telefakser.

*Windows 2000:* Klikk på Start→ Innstillinger→ Skrivere.

2. Dobbelklikk på Dell Alt-i-ett-fotoskriver 924, og klikk deretter på Skriver.
3. Kontroller at det ikke er merket av for Stans utskrift midlertidig. Hvis det er merket av for Stans utskrift midlertidig, må du klikke på Stans utskrift midlertidig for å fjerne merkingen.

Kontroller om noen av skriverlampene blinker.

Du kan finne mer informasjon under [Feilmeldinger og lamper](#).

Kontroller at blekkpatronene er riktig satt inn, og fjern flippen og tapen fra patronene.

Kontroller at du har lagt i papiret riktig.

Du kan finne mer informasjon under [Legge i papir](#).

Kontroller at et PictBridge-kompatibelt kamera ikke er tilkoblet skriveren.

Hvis du ønsker mer informasjon, kan du se [Skrive ut fotografier fra et PictBridge-kompatibelt kamera](#).

Kontroller at skriveren viser riktig språk.

Hvis du ønsker mer informasjon, kan du se [Angi skiverspråk på nytt](#).

Hvis du bruker et trådløst nettverkskort, må du påse at du har de siste fastvareoppdateringene.

Du finner de siste oppdateringene og opplysningene på [www.support.dell.com](http://www.support.dell.com).

---

## Generelle problemer

### Fakseproblemer

Kontroller at du har slått på både skriveren og datamaskinen, og at USB-kabelen er riktig tilkoblet.

Kontroller at datamaskinen er koblet til en aktiv analog telefonlinje.

Bruk av faksfunksjonen krever en telefontilkobling til faks/modem i datamaskinen.

Hvis du bruker et eksternt modem, må du kontrollere at det er slått på, og at det er riktig tilkoblet datamaskinen.

## Papirproblemer

Kontroller at du har lagt i papiret riktig.

Du kan finne mer informasjon under [Legge i papir](#).

Bruk bare papir som er anbefalt for skriveren din.

Hvis du trenger flere opplysninger, kan du se [Retningslinjer for utskriftsmedier](#).

Bruk færre ark når du skal skrive ut mange sider.

Hvis du trenger flere opplysninger, kan du se [Retningslinjer for utskriftsmedier](#).

Kontroller at papiret ikke er krøllete, opprevet eller skadet.

Påse at papiret er midtstilt i papirstøtten, og at papirskinnene ligger inntil høyre og venstre kant av papiret.

Kontroller om det har oppstått papirstopp.

*Ved bruk av skriver og datamaskin*

Følg instruksjonene på skjermen for å fjerne det fastkjørte papiret.

*Ved bruk av bare skriver*

Hvis papirstoppen har oppstått i papirstøtten:

1. Slå av skriveren.
2. Ta godt tak i papiret, og dra det forsiktig ut av skriveren.
3. Slå på skriveren, og skriv ut dokumentet på nytt.

Hvis papirstoppen ikke er synlig:

1. Slå av skriveren.
2. Løft skriverenheten og plasser skannerstøtten mellom tappene for å holde den åpen.
3. Dra papiret forsiktig ut av skriveren.
4. Lukk skriveren (skannerenheten), slå på skriveren, og skriv ut dokumentet på nytt.

---

## Feilmeldinger og lamper

Følgende feilmeldinger kan dukke opp på dataskjermen eller i vinduet på kontrollpanelet.

---



Feilkode:	Feilmelding:	Forklaring:	Løsning:
	Blinkende av/på-knapp	Det har oppstått en papirstopp, eller skriveren er tom for papir.	Hvis det har oppstått en papirstopp, kan du se <a href="#">Papirproblemer</a> . Hvis skriveren er tom for papir, kan du se <a href="#">Legge i papir</a> .
	Ink Low (lite blekk)	Blekkpatronen er i ferd med å gå tom for blekk. Meldingen Low Ink (lite blekk) vises når det er 25, 15 og 5 prosent igjen av blekket i blekkpatronene.	Bytt ut blekkpatronen. Hvis du ønsker mer informasjon, kan du se <a href="#">Bytte blekkpatroner</a> .
	Reserve Tank (reservepatron)	Blekkpatronen er nå tom.	Bestill en ny blekkpatron fra Dell på <a href="http://www.dell.com/supplies">www.dell.com/supplies</a> , og bytt ut den brukte blekkpatronen.
1100	Paper jam (papirstopp)	Det har oppstått papirstopp i skriveren.	Fjern det fastkjørte papiret. Du kan finne mer informasjon under <a href="#">Papirproblemer</a> .
1101	Paper out (tom for papir)	Skriveren er tom for papir.	Legg mer papir i skriveren. Du kan finne mer informasjon under <a href="#">Legge i papir</a> .
1102	Incorrect print head (feil skrivehode)	Blekkpatronen kan ikke brukes.	Bytt ut blekkpatronen. Du kan finne mer informasjon under <a href="#">Bytte blekkpatroner</a> .
1103	Missing print head (manglende skrivehode)	Blekkpatron er ikke satt inn.	Sett inn en blekkpatron i den tomme holderen. Du kan finne mer informasjon under <a href="#">Bytte blekkpatroner</a> .
1104	Print head order (skrivehoderekkefølge)	Blekkpatronene er satt inn i feil holdere.	Blekkpatronene må bytte plass. Du kan finne mer informasjon under <a href="#">Bytte blekkpatroner</a> .
1200	Print carrier stall (fastkjørt patronholder)	Patronholderen kan ha kjørt seg fast.	Koble fra skriverens strømkabel, kontroller om det har oppstått papirstopp, og koble deretter til strømkabelen igjen.
1201	Print incomplete (utskriften er ufullstendig)	Datafeil eller ufullstendige data.	Trykk på av/på-knappen  for å tilbakestille skriveren.
1203	Print head short (kortslutning i skrivehodet)	Det har oppstått en kortslutning i skrivehodet.	Koble fra og deretter til skriverens strømkabel på nytt. Sett inn blekkpatronene på nytt. Du kan finne mer informasjon under <a href="#">Bytte blekkpatroner</a> .
1204	Print head programming (programmeringsfeil med skrivehodet)	Skrivehode-IDen kan ikke programmeres.	Sett inn blekkpatronene på nytt. Du kan finne mer informasjon under <a href="#">Bytte blekkpatroner</a> .

1205	Mono TSR error (TSR-feil - sort/hvitt)	Det har oppstått et problem i TSR-kretsen for sort/hvitt-utskrift.	Sett inn den sorte blekkpatronen på nytt. Du kan finne mer informasjon under <a href="#">Bytte blekkpatroner</a> .
1206	Color TSR error (TSR-feil - farge)	Det har oppstått et problem i TSR-kretsen for fargeutskrift.	Sett inn fargeblekkpatronen på nytt. Du kan finne mer informasjon under <a href="#">Bytte blekkpatroner</a> .
1208	Incorrect home position (feil utgangsposisjon)	Skriveren kan ikke gå til utgangsposisjonen for blekkpatronen.	Frigjør den fastkjørte patronholderen og trykk på startknappen  .
2100	Unlock scanner (lås opp skanneren)	Skanneholderen kan ha kjørt seg fast.	Slå av skriveren, vent noen sekunder og slå deretter skriveren på igjen.

## Forbedre utskriftskvaliteten

Hvis du ikke er fornøyd med utskriftskvaliteten på dokumentene dine, er det flere måter du kan forbedre den på.

- Bruk riktig papir. Bruk for eksempel Dell Premium Photo Paper hvis du skal skrive ut fotografier med en fotoblekkpatron.
- Bruk papir som er tyngre, helt hvitt eller bestrøket. Bruk Dell Premium Photo Paper hvis du skal skrive ut fotografier.
- Velg en høyere utskriftskvalitet.

Slik kan du velge en høyere utskriftskvalitet:

1. Klikk på Fil → Skriv ut mens dokumentet er åpent.

Dialogboksen Skriv ut åpnes.

2. Klikk på Innstillinger, Egenskaper, Alternativer (avhengig av hvilket program eller operativsystem du bruker).

Dialogboksen Utskriftsinnstillinger åpnes.

3. I kategorien Utskriftsoppsett må du velge en høyere kvalitetsinnstilling.
4. Skriv ut dokumentet på nytt.
5. Hvis utskriftskvaliteten ikke blir bedre, må du prøve å justere eller rengjøre blekkpatronene. Du kan finne mer informasjon om justering under [Justere blekkpatroner](#). Hvis du ønsker mer informasjon om rengjøring av blekkpatroner, kan du se under [Rengjøre blekkdysene](#).

Hvis du ønsker flere mulige løsninger, kan du se på [support.dell.com](https://support.dell.com).

# Skriverspesifikasjoner

- [Oversikt](#)
  - [Miljøspesifikasjoner](#)
  - [Strømforbruk og -krav](#)
  - [Faksmodusfunksjon](#)
  - [Utskrifts- og skannemodusfunksjon](#)
  - [Støtte for operativsystem](#)
  - [Systemspesifikasjoner og -krav](#)
  - [Kabler](#)
- 

## Oversikt

Minne	16 MB SDRAM*
Tilkobling	USB 2.0 (full hastighet)
Driftssyklus (maksimum)	3 000 sider/måned
Skriverens levetid	18 000 sider
* Skriverminnet kan ikke oppgraderes.	

---

## Miljøspesifikasjoner

### Temperatur / relativ fuktighet

Tilstand	Temperatur	Relativ fuktighet (ikke-kondenserende)
Drift	15–32 °C (60–90 °F)	40–80 %
Oppbevaring	1–60 °C (34–140 °F)	5–80 %
Sending	-40–60 °C (-40–140 °F)	5–100 %

---

## Strømforbruk og -krav

Nominell inngangsspenning (vekselstrøm)	100–240 V vekselstrøm
Nominell frekvens	50/60 Hz
Minimum inngangsspenning (vekselstrøm)	100 V vekselstrøm
Maksimum inngangsspenning (vekselstrøm)	240 V vekselstrøm
Maksimum inngangsstrøm	1,0 A
Gjennomsnittlig strømforbruk	
Ventemodus	15 W
Driftsmodus	35 W

## Faksmodusfunksjon

Når du skanner til faks, skannes dokumentet med 100 dpi (punkt pr. tomme). Du kan fakse dokumenter både i farger og i sort/hvitt.

Kontroller følgende for at faksfunksjonen skal fungere riktig:

- Skriveren må være tilkoblet en datamaskin som er tilkoblet en aktiv telefonlinje.
- Skriveren må være tilkoblet en datamaskin med en USB-kabel.

 **MERK:** Du kan ikke fakse via DSL-linje (digital subscribe line), ISDN-linje (integrated signature digital network) eller kabelmodem.

## Utskrifts- og skannemodusfunksjon

Dell Alt-i-ett-fotoskriver 924 kan skanne fra 50 til 19 200 dpi. Selv om skriveren har denne funksjonen, anbefaler Dell bruk av de forhåndsinnstilte oppløsningsverdiene.

### Sort/hvitt

Kvalitet	Utskriftsoppløsning	Skanneoppløsning
Hurtig	300 x 600 dpi	150 x 150 ppi
Normal	600 x 600 dpi	300 x 300 ppi
Foto	1 200 x 1 200 dpi	600 x 600 ppi

### Farge

Kvalitet	Utskriftsoppløsning	Skanneoppløsning
Hurtig	300 x 600 dpi	150 x 150 ppi
Normal	600 x 600 dpi	200 x 200 ppi
Foto	1 200 x 1 200 dpi	300 x 300 ppi

## Støtte for operativsystem

Dell Alt-i-ett-fotoskriver 924 støtter:

Windows 2000

Windows XP

Windows XP Professional versjon x64

## Systemspesifikasjoner og -krav

Operativsystemet må oppfylle minimum systemkrav.

Operativsystem	Prosesor	RAM (MB)	Harddisk (MB)
Windows 2000	Pentium 233	128	286
Windows XP	Pentium 300	128	500
Windows XP Professional versjon x64	AMD Athlon 64, AMD Opteron, Intel Xeon med støtte for Intel EM64T, eller Intel Pentium 4 med støtte for EM64T	256	500

## Kabler

Dell Alt-i-ett-fotoskriver 924 bruker en USB-kabel (selges separat).



# Spesielle bestemmelser

- [CE-merknad \(EU\)](#)
- [CE-merknad](#)
- [EN 55022-samsvar \(bare Tsjekkia\)](#)
- [Merknad fra polsk senter for testing og sertifisering](#)
- [ENERGY STAR®-samsvar](#)

Elektromagnetisk interferens (EMI) omfatter alle former for signaler eller støy som finnes i luften eller som ledes gjennom strøm- eller signalkabler, og som utgjør en fare ved drift av radionavigering eller annen sikkerhetstjeneste, eller som i alvorlig grad reduserer, hindrer eller til stadighet avbryter en lisensiert radiokommunikasjonstjeneste. Radiokommunikasjonstjenester inkluderer, men er ikke begrenset til, kommersiell AM/FM-kringkasting, fjernsynsdrift, mobiltelefon tjenester, radar, lufttrafikkontroll, personsøketjenester og personlige kommunikasjonstjenester (Personal Communication Services, PCS). Disse lisensierte tjenestene sammen med utilsiktede støykilder som for eksempel digitale enheter, bidrar til det elektromagnetiske miljøet.

Elektromagnetisk kompatibilitet (EMC) beskriver den evnen som elementene i elektronisk utstyr har til å fungere riktig sammen i et elektronisk miljø. Selv om denne enheten er utformet og konstruert for å oppfylle fastsatte grenseverdier for EMI, er det ingen garanti for at det ikke vil oppstå interferens i en bestemt installasjon. Hvis dette utstyret skulle forårsake interferens på radiokommunikasjonstjenester, noe som kan konstateres ved å slå utstyret av og på, bør du forsøke å rette på dette med ett eller flere av følgende tiltak:

- Endre på retningen til mottaksantennen.
- Flytt enheten i forhold til mottakeren.
- Flytt enheten vekk fra mottakeren.
- Koble enheten til et annet strømuttak slik at enheten og mottakeren er på to ulike kretser.

Ved behov kan du kontakte en representant fra Dells tekniske brukerstøtte eller en erfaren radio/fjernsynstekniker for å få flere forslag.

Dell™-enheter er konstruert, testet og klassifisert for et forventet elektromagnetisk miljø. Slike klassifiseringer av elektromagnetisk miljø refererer vanligvis til følgende harmoniserte definisjoner:

- Klasse A gjelder for forretnings- eller industrimiljøer.
- Klasse B dekker vanlige boligområder.

Informasjonsteknologiutstyr (Information Technology Equipment, ITE), inkludert enheter, utvidelseskort, skrivere, inndata/utdataenheter (I/O), skjermer, og så videre, som er integrert i eller er tilkoblet datamaskinen, må oppfylle datamaskinens klassifiseringskrav for det elektromagnetiske miljøet.

Merknad om skjermede signalkabler: Bruk bare skjermede kabler ved tilkobling av enheter til enhver Dell-enhet for å redusere muligheten for interferens med radiokommunikasjonstjenester.

Bruk av skjermede kabler sikrer at du opprettholder den riktige EMC-klassifiseringen for det påtenkte miljøet. Slik kabel for parallellskrivere er tilgjengelig fra Dell. Hvis du ønsker det, kan du bestille slik kabel fra Dell via Internett på [accessories.us.dell.com/sna/category.asp?category\\_id=4117](https://accessories.us.dell.com/sna/category.asp?category_id=4117).

De fleste Dell-enheter er klassifisert for klasse B-miljø. Imidlertid kan visse alternativer føre til at klassifiseringen av enkelte enheter endres til klasse A. Hvis du vil fastslå den elektromagnetiske klassifiseringen av din enhet, kan du se avsnittene nedenfor for de ulike kontrollorganenes bestemmelser. Hvert avsnitt inneholder informasjon om EMC/EMI eller produktsikkerhet som er landspesifikk.

---

## CE-merknad (EU)

Merking med symbolet **CE** angir at denne Dellenheten oppfyller kravene i EMC-direktivet og lavspenningsdirektivet i EU. Denne merkingen viser at denne Dell-enheten oppfyller følgende tekniske standarder:

- EN 55022 – "Information Technology Equipment – Radio Disturbance Characteristics – Limits and Methods of Measurement."
- EN 55024 – "Information Technology Equipment – Immunity Characteristics – Limits and Methods of Measurement."
- EN 61000-3-2 – "Electromagnetic Compatibility (EMC) - Part 3: Limits – Section 2: Limits for Harmonic Current Emissions (Equipment Input Current Up to and Including 16 A Per Phase)."
- EN 61000-3-3 – "Electromagnetic Compatibility (EMC) - Part 3: Limits – Section 3: Limitation of Voltage Fluctuations and Flicker in Low-Voltage Supply Systems for Equipment With Rated Current Up to and Including 16 A."
- EN 60950 – "Safety of Information Technology Equipment."

**MERK:** Støykravene i EN 55022 omfatter to klasser:

- Klasse A dekker vanlige kommersielle områder.
- Klasse B dekker vanlige private områder.

Du kan avgjøre hvilken klassifisering som gjelder for din enhet ved å undersøke FCC- eller ICES-opplysningene på kontrolletiketten bak på, på siden av eller under enheten. Hvis FCC- eller ICES-opplysningene på denne etiketten angir klasse A, gjelder følgende klasse A-advarsel for din enhet:

**ADVARSEL OM RF-INTERFERENS:** Dette er et klasse A-produkt. I et hjemmemiljø kan dette produktet forårsake radiofrekvensinterferens (RF). I slike tilfeller kan det kreves at brukeren setter i verk nødvendige tiltak.

Hvis FCC- eller ICES-opplysningene på denne etiketten angir klasse B, gjelder følgende klasse B-erklæring for din enhet:



Denne Dell-enheten er klassifisert for bruk i et typisk Klasse B-miljø.

Det er utformet en samsvarserklæring i overensstemmelse med de nevnte direktivene og standardene, og denne er registrert hos Dell Inc. Products Europe BV, Limerick, Ireland.

---

## CE-merknad

Dette utstyret oppfyller de sentrale kravene i EU-direktiv 1999/5/EC.

Cet équipement est conforme aux principales caractéristiques définies dans la Directive européenne R&TTE 1999/5/CE.

Die Geräte erfüllen die grundlegenden Anforderungen der R&TTE-Richtlinie (1999/5/EG).

Questa apparecchiatura è conforme ai requisiti essenziali della Direttiva Europea R&TTE 1999/5/CE.

Este equipo cumple los requisitos principales de la Directiva 1999/5/CE de la UE, "Equipos de Terminales de Radio y Telecomunicaciones".

Este equipamento cumpre os requisitos esenciais da Directiva 1999/5/CE do Parlamento Europeo e do Consello (Directiva RTT).

Ο εξοπλισμός αυτός πληροί τις βασικές απαιτήσεις της κοινοτικής οδηγίας EU R&TTE 1999/5/ΕΚ.

Deze apparatuur voldoet aan de noodzakelijke vereisten van EU-richtlijn betreffende radioapparatuur en telecommunicatie-apparatuur 1999/5/EG.

Dette udstyr opfylder de væsentlige krav i EU's direktiv 1999/5/EC om Radio- og teleterminaludstyr.

Dette utstyr er i overensstemmelse med hovedkravene i R&TTE-direktivet (1999/5/EC) fra EU.

Utrustningen uppfyller kraven från EU-direktivet 1999/5/EC om ansluten teleutrustning och ömsesidigt erkännande av utrustningen överensstämmande (R&TTE).

Tämä laite vastaa EU:n radio- ja informaatiotelektiivissä (EU R&TTE Directive 1999/5/EC) vaatimuksia.

---

## EN 55022-samsvar (bare Tsjekkia)

This device belongs to Class B devices as described in EN 55022, unless it is specifically stated that it is a Class A device on the specification label. The following applies to devices in Class A of EN 55022 (radius of protection up to 30 meters). The user of the device is obliged to take all steps necessary to remove sources of interference to telecommunication or other devices.

Pokud není na typovém štítku počítáče uvedeno, že spadá do třídy A podle EN 55022, spadá automaticky do třídy B podle EN 55022. Pro zařízení třídy A (ochranné pásmo 30m) podle EN 55022 platí následující. Dojde-li k rušení telekomunikačních nebo jiných zařízení, je uživatel povinen provést taková opatření, aby rušení odstránil.

---

# Merknad fra polsk senter for testing og sertifisering

Utstyret skal få strøm fra en kontakt med en tilkoblet beskyttelseskrets (3-pinners stikkontakt). Alt utstyr som er koblet sammen (datamaskin, skjerm, skriver, og så videre) skal få strøm fra samme strømkilde.

Faselederen for rommets elektriske installasjon skal være utstyrt med en ekstra kortslutningssikring i form av en sikring med en nominell verdi på ikke mer enn 16 ampere (A).

Hvis du skal slå av utstyret fullstendig, må strømkabelen kobles fra strømuttaket som skal være plassert lett tilgjengelig nær utstyret.

Beskyttelsesmerket B bekrefter at utstyret er i samsvar med beskyttelseskravene for standard PN-EN 55022.

## Wymagania Polskiego Centrum Badań i Certyfikacji

Urządzenie powinno być zasilane z gniazda z przyłączonym obwodem ochronnym (gniazdo z kolkiem).

Współpracujące ze sobą urządzenia (komputer, monitor, drukarka) powinny być zasilane z tego samego źródła.

Instalacja elektryczna pomieszczenia powinna zawierać w przewodzie fazowym rezerwową ochronę przed zwarciami, w postaci bezpiecznika o wartości znamionowej nie większej niż 16A (amperów).

Az celu całkowitego wyłączenia urządzenia z sieci zasilania, należy wyjąć wtyczkę kabla zasilającego z gniazda, które powinno znajdować się w pobliżu urządzenia i być łatwo dostępne. Znak bezpieczeństwa "H" potwierdza zgodność urządzenia z wymaganiami bezpieczeństwa użytkownika zawartymi w PN-EN 60950:2000 i PN-EN 55022:2000.

Jeżeli na tabliczce znamionowej umieszczono informacje, że urządzenie jest klasy A, to oznacza, że urządzenie w środowisku mieszkalnym może powodować zakłócenia radioelektryczne. W takich przypadkach można zadać od jego użytkownika zastosowania odpowiednich środków zaradczych.

## Pozostałe instrukcje bezpieczeństwa

- Nie należy używać wtyczek adapterowych lub używać kolka obwodu ochronnego z wtyczki. Jeżeli konieczne jest użycie przedłużacza to należy użyć przedłużacza 3-żyłowego z prawidłowo połączonym przewodem ochronnym.
- System komputerowy należy zabezpieczyć przed nagłymi, chwilowymi wzrostami lub spadkami napięcia, używając eliminatora przepięć, urządzenia dopasowującego lub bezaktywnego źródła zasilania.
- Należy upewnić się, aby nie leżało na kablach systemu komputerowego, oraz aby kable nie były umieszczone w miejscu, gdzie można byłoby na nie nalepywać lub potykać się o nie.
- Nie należy rozlawać napojów ani innych płynów na system komputerowy.
- Nie należy wpychać żadnych przedmiotów do otworów systemu komputerowego, gdyż może to spowodować pożar lub porażenie prądem, poprzez zwarcie elementów wewnętrznych.
- System komputerowy powinien znajdować się z dala od grzejników i źródeł ciepła. Ponadto nie należy blokować otworów wentylacyjnych. Należy unikać kładzenia luźnych papierów pod komputer oraz umieszczania komputera w ciasnym miejscu bez możliwości cyrkulacji powietrza wokół niego.

---

ENERGY STAR® - samsvar

Ethvert Dell-produkt som er utstyrt med ENERGY STAR®-emblem på selve produktet eller på oppstartsskjermbildet, er sertifisert for å samsvare med Environmental Protection Agency (EPA) ENERGY STAR®-kravene slik det var konfigurert da det ble levert av Dell. Du kan også bidra til å redusere forbruket av elektrisk strøm og eventuelle virkninger av dette forbruket ved å slå av produktet når det ikke er i bruk over lengre tid, spesielt om natten og i helgene.

# Tillegg

- [Dells retningslinjer for teknisk støtte](#)
  - [Kontakte Dell](#)
  - [Retningslinjer for garanti og retur](#)
- 

## Dells retningslinjer for teknisk støtte

Teknisk brukerstøtte fra en tekniker forutsetter at kunden samarbeider og deltar i feilsøkningsprosessen, og omfatter gjenoppretting av operativsystemet, programvare og maskindrivere for den opprinnelige standardkonfigurasjonen som leveres fra Dell, samt kontroll for å se at skriveren og Dell-installert maskinvare fungerer på riktig måte. I tillegg til teknisk brukerstøtte fra tekniker, tilbyr Dell også elektronisk teknisk brukerstøtte. Flere alternativer for teknisk støtte kan være tilgjengelig.

Dell gir begrenset teknisk støtte for skriveren og eventuell Dell-installert programvare og eksterne enheter. Originalprodusenten gir støtte for tredjeparts programvare og eksterne enheter, inkludert de som ble kjøpt og/eller installert via Software & Peripherals (DellWare), ReadyWare og Custom Factory Integration (CFI/DellPlus).

---

## Kontakte Dell

Du kan gå til Dell Support på [support.dell.com](http://support.dell.com). Velg din region på velkomstsiden, og fyll ut de nødvendige opplysninger for å få tilgang til hjelpeverktøy og informasjon.

Du kan kontakte Dell elektronisk ved hjelp av følgende adresser:

- World Wide Web  
[www.dell.com/](http://www.dell.com/)  
[www.dell.com/ap/](http://www.dell.com/ap/) (bare for land i Asia/stillehavsområdet)  
[www.euro.dell.com](http://www.euro.dell.com) (bare for Europa)  
[www.dell.com/la/](http://www.dell.com/la/) (for land i Latin-Amerika)  
[www.dell.com/jp/](http://www.dell.com/jp/) (bare for Japan)
- Anonym filoverføringsprotokoll (FTP)  
[ftp.dell.com/](ftp://ftp.dell.com/)  
Logg deg på som bruker: anonymous, og bruk e-postadressen din som passord.
- Tjeneste for elektronisk støtte  
[mobile\\_support@us.dell.com](mailto:mobile_support@us.dell.com)  
[support@us.dell.com](mailto:support@us.dell.com)  
[apsupport@dell.com](mailto:apsupport@dell.com) (bare for land i Asia/stillehavsområdet)  
[support.euro.dell.com](mailto:support.euro.dell.com) (bare for Europa)
- Tjeneste for elektronisk tilbud  
[sales@dell.com](mailto:sales@dell.com)  
[apmarketing@dell.com](mailto:apmarketing@dell.com) (bare for land i Asia/stillehavsområdet)

- Tjeneste for elektronisk informasjon  
info@dell.com
- 

## Retningslinjer for garanti og retur

Dell Inc. ("Dell") produserer sine maskinvareprodukter fra deler og komponenter som er nye eller tilsvarende nye, i samsvar med bransjestandardens praksis. Hvis du ønsker informasjon om Dells skrivergaranti, kan du se i brukerveiledningen.

# Lisensmerknad

Den innebygde skriverprogramvaren består av følgende:

- Programvare som Dell og/eller tredjepartsprodusenter har utviklet og har opphavsrettighetene til
- Programvare som Dell har modifisert, og som er lisensiert under bestemmelsene i GNU General Public License versjon 2 og GNU Lesser General Public License versjon 2.1
- Programvare lisensiert under BSD-erklæringer for lisens og garanti

Klikk på overskriften til dokumentet du vil se på:

- [BSD-lisens og -garantierklæringer](#)
- [GNU-lisens](#)

Den Dell-modifiserte GNU-lisensierte programvaren er gratis. Du kan distribuere den og/eller modifisere den under de vilkårene som lisensene over angir. Disse lisensene gir deg ingen rettigheter til opphavsrettighetsbeskyttet programvare fra Dell- eller tredjepartsprodusenter i denne skriveren.

Fordi den GNU-lisensierte programvaren som Dell-modifiseringene er basert på, leveres uten eksplisitt garanti, er ikke bruk av den Dell-modifiserte versjonen heller dekket av noen garanti. Du finner mer informasjon om garantifraskrivelse i lisensene over.

Kildekodefilene til den Dell-modifiserte GNU-lisensierte programvaren kan du finne ved å starte CDen med drivere og verktøy som ble levert sammen med skriveren, og klikke på Contact Dell, eller du kan se under Kontakte Dell i brukerveiledningen.